



www.snegos.com

www.krovteh.ru



ЭЛЕМЕНТЫ БЕЗОПАСНОСТИ КРОВЛИ ДЕКОРАТИВНЫЕ ЭЛЕМЕНТЫ ВОДОСТОЧНЫЕ СИСТЕМЫ

г. Екатеринбург, ул. Основинская, 8 оф. 41, 42 тел: +7 (343) 216-25-62 (63)

г. Березовский, Березовский тракт, 3 тел: +7 (950) 652 88 65

г. Тюмень, ул. Коммунистическая, 16 А оф. 305 тел: +7 (3452) 39-39-84

г. Пермь, ул. Василия Васильева, 19 оф. 201 тел: +7 (342) 207-65-03

г. Москва, Химки, ул. Заводская, 15/2 оф. 303 тел: +7 (495) 256-25-54

г. Челябинск, ул. Радонежская, 6А оф. 209 тел: +7 (351) 200-48-43

г. Краснодар, ул. Красных Партизан, 212, оф. 504 тел: +7 (861) 238-78-37

г. Нягань, пр-т Нефтяников, 10 А тел: +7 (34672) 7-03-57

Изображения и текст защищены законами об авторских правах и интеллектуальной собственности.
Патент на продукцию и права на товарный знак **Snegos**® принадлежат ООО ПК "Кровтех"





Snegos®

стремление
к совершенству,
постоянное
движение
вперед!



Уважаемые Покупатели и Партнеры!
Мы постарались собрать для Вас в одном каталоге
полную информацию о продукции **Snegos®**,
раскрыв все технические и дизайнерские решения
для того, чтобы сделать выбор легким,
экономив Ваше время для самого важного!

Наша компания занимается производством элементов безопасности кровли, водосточных систем и декоративных элементов для кровли, фасада и забора более 20 лет.

Благодаря многолетнему опыту, профессионализму, собственным разработкам и инновациям **Snegos®** предлагает широкий ассортимент универсальных, а также уникальных моделей, не имеющих аналогов на российском рынке.

Сегодня клиенты **Snegos®** получают сертифицированную продукцию, проходящую многоступенчатый контроль качества на каждом этапе производства.

Продукция **Snegos®** - высокотехнологичные решения, надежность конструкций, изысканный дизайн, легкость монтажа.

Если Вы не смогли найти в каталоге готовое решение, инженеры и дизайнеры **Snegos®** всегда разработают для Вас индивидуальные варианты.





МЕТАЛЛИЧЕСКИЕ СНЕГОЗАДЕРЖАТЕЛИ

| Проверено временем |

Снегозадержатели **Snegos**® применяются на скатных кровлях с целью удержания снега и препятствуют его самопроизвольному сходу с крыши. Удержание снега необходимо для предотвращения несчастных случаев, которые могут возникнуть при падении снежных масс во времена оттепелей, что может привести к человеческим травмам, а также нанесению ущерба объектам, расположенным на кровле (мансардные окна, пластиковые элементы вентиляционных выходов, антенны, водосточные системы), транспортным средствам и придомовым постройкам.

Выбирая снегозадержатели **Snegos**®, вы получаете продукцию прошедшую длинный путь совершенствования и испытания суровыми российскими условиями. Вы приобретаете не просто металлические комплектующие, но и уверенность в своей безопасности и безопасности других людей.

Snegos® - безопасность превыше всего!

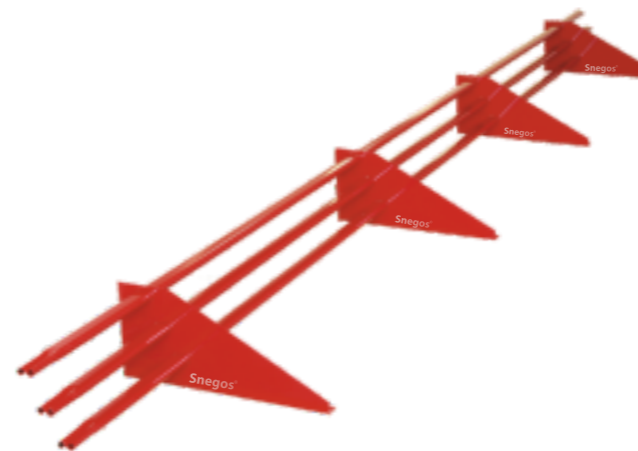

Снегозадержатель **Snegos** "ЛЮКС"

Кровельные покрытия, на которых может быть применена данная модель снегозадержателя: металлочерепица, профлист, гибкая черепица, фальцевая кровля (при условии крепления в конструкцию обрешетки). Данная модель снегозадержателя рекомендуется к установке на скатных кровлях с углом наклона более 35 градусов и в регионах с обильными осадками.

КОМПЛЕКТ ПОСТАВКИ

1. Стойка снегозадержателя - 4 шт
2. Трубка снегозадержателя плоскоовальная - 3 шт
3. Заглушка трубки пластиковая - 3 шт
4. Компенсирующая прокладка резиновая - 4 шт
5. Саморез с шестигранной головкой остр. 6x50 - 12 шт
6. Прокладка резиновая под саморез - 12 шт
7. Шайба кровельная с EPDM прокладкой - 12 шт
8. Паспорт - 1 шт

ТЕХНИЧЕСКИЕ ХАРАКТЕРИСТИКИ

- стойки изготовлены из листовой оцинкованной стали толщиной 1,5 мм
- трубки электросварные плоскоовального сечения холоднокатанные / оцинкованные 30x15 мм, длиной 3000 мм, толщина стенки 1 мм
- в торцы трубок с одной стороны устанавливаются пластиковые декоративные заглушки
- порошково-полимерное антикоррозийное декоративное покрытие толщиной 90-120 мкм
- габаритные размеры упаковки, мм: 170 x 55 x 3050
- вес комплекта с упаковкой: 10 кг

ЭБК-СТЛ-ОПП-3000 - ТУ 5262-001-6954047-2012

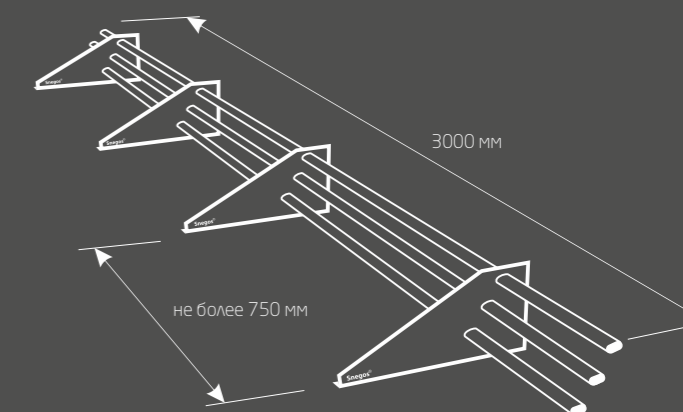

Трубки имеют с одной стороны обжим и легко монтируются одна в другую, тем самым можно создавать непрерывную линию снегозадержания любой длины.

МОНТАЖ СНЕГОЗАДЕРЖАТЕЛЯ

1. Монтаж стоек снегозадержателя.

Стойки снегозадержателя крепятся через кровельное покрытие к обрешеточному настилу на расстоянии 400-500 мм от карниза. Расстояние между стойками не должно превышать 750 мм. Монтаж стоек осуществляется при помощи оцинкованных саморезов с шестигранной головкой и кровельных шайб (по 3 самореза и 3 шайбы на каждую стойку). Между стойкой и кровельным покрытием устанавливается резиновая прокладка в каждой точке крепления. В случае монтажа снегозадержателя на металлочерепицу дополнительно используется компенсирующая резиновая прокладка, 1 штука на каждую стойку.

Внимание! При монтаже необходимо исключить из элементов крепления дефектные экземпляры: изогнутые, имеющие повреждения и т.п. Необходимо устанавливать крепеж не допуская перетяжки. После монтажа стоек отверстия для трубок должны быть на одном уровне.

2. Монтаж трубок снегозадержателя.

Трубки снегозадержателя монтируются в отверстия в стойках. Снегозадержатели устанавливаются по всей длине карниза. Если в ходе монтажа было нарушено антикоррозийное декоративное покрытие, эти места должны быть обработаны антикоррозийными средствами.



В таблице показан шаг, с которым снегозадержатели могут устанавливаться на кровле в зависимости от снегового района. Данные, указанные в таблице, не учитывают возможности установки снегозадержателей в тех местах, где могут образовываться снеговые мешки. В этом случае место и шаг установки снегозадержателей должен определяться дополнительно, исходя из условий проекта.

Снеговые районы	1	2	3	4	5	6
Примеры городов	Астрахань, Чита	Ставрополь, Краснодар, Ростов-на-Дону	Москва, Санкт-Петербург, Екатеринбург, Воронеж, Челябинск, Тюмень, Барнаул	Новосибирск, Красноярск, Томск, Новокузнецк, Сургут	Пермь, Уфа	Горные районы Кавказа, Урала, Восточное побережье Камчатки
Снеговая нагрузка кг/м ²	80	120	180	240	320	560
Угол наклона кровли	Шаг, м					
0-20 град.	17	15	13	10	9	6
20-30 град.	11,2	10,2	8,5	7	6,3	4,6
30-45 град.	9,2	8,4	7	5,7	5,25	4
45-60 град.	8	7	5,5	4,4	4,2	3,8

Примечание: значение шага установки - есть расстояние между осями трубок снегозадержателей в соседних рядах.

УПАКОВКА

Комплект снегозадержателя «Люкс» упакован в полиэтилен, что исключает повреждения декоративного покрытия при транспортировке, хранении, погрузо-разгрузочных работах.

Снегозадержатель Snegos "ПОИНТ"



Кровельные покрытия, на которых может быть применена данная модель снегозадержателя: металлочерепица, профлист, гибкая черепица, фальцевая кровля (при условии крепления в конструкцию обрешетки).

КОМПЛЕКТ ПОСТАВКИ

1. Стойка снегозадержателя - 2 шт
2. Трубка снегозадержателя плоскоовальная - 2 шт
3. Заглушка трубки пластиковая - 2 шт
4. Компенсирующая прокладка резиновая - 2 шт
5. Саморез шестигранный остр. 6x50 - 4 шт
6. Прокладка резиновая под саморез - 4 шт
7. Шайба кровельная с EPDM прокладкой - 4 шт
8. Паспорт - 1 шт



Снегозадержатель Snegos "ПРЕМИУМ"

Кровельные покрытия, на которых может быть применена данная модель снегозадержателя: металлочерепица, профлист, гибкая черепица, фальцевая кровля (при условии крепления в конструкцию обрешетки).

КОМПЛЕКТ ПОСТАВКИ

1. Стойка снегозадержателя - 4 шт
2. Трубка снегозадержателя плоскоовальная - 2 шт
3. Заглушка трубки пластиковая - 2 шт
4. Компенсирующая прокладка резиновая - 4 шт
5. Саморез шестигранный остр. 6x50 - 8 шт
6. Прокладка резиновая под саморез - 8 шт
7. Шайба кровельная с EPDM прокладкой - 8 шт
8. Паспорт - 1 шт

ТЕХНИЧЕСКИЕ ХАРАКТЕРИСТИКИ

ЭБК-СТ-ОПП-1000 - ТУ 5262-001-6954047-2012

- стойки изготовлены из листовой оцинкованной стали толщиной 1,5 мм
- трубки электросварные плоскоовального сечения холоднокатанные / оцинкованные 30x15 мм, длиной 3000 мм, толщина стенки 1 мм
- в торцы трубок с одной стороны устанавливаются пластиковые декоративные заглушки
- порошково-полимерное антикоррозийное декоративное покрытие толщиной 90-120 мкм
- габаритные размеры упаковки, мм: 170 x 55 x 1050
- вес комплекта с упаковкой: 3 кг

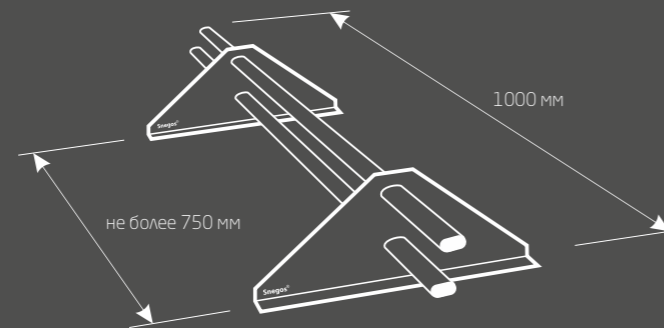

ТЕХНИЧЕСКИЕ ХАРАКТЕРИСТИКИ

ЭБК-СТ-ОПП-3000 - ТУ 5262-001-6954047-2012

- стойки изготовлены из листовой оцинкованной стали толщиной 1,5 мм
- трубки электросварные плоскоовального сечения холоднокатанные / оцинкованные 30x15 мм, длиной 3000 мм, толщина стенки 1 мм
- в торцы трубок с одной стороны устанавливаются пластиковые декоративные заглушки
- порошково-полимерное антикоррозийное декоративное покрытие толщиной 90-120 мкм
- габаритные размеры упаковки, мм: 170 x 55 x 3050
- вес комплекта с упаковкой: 7,5 кг

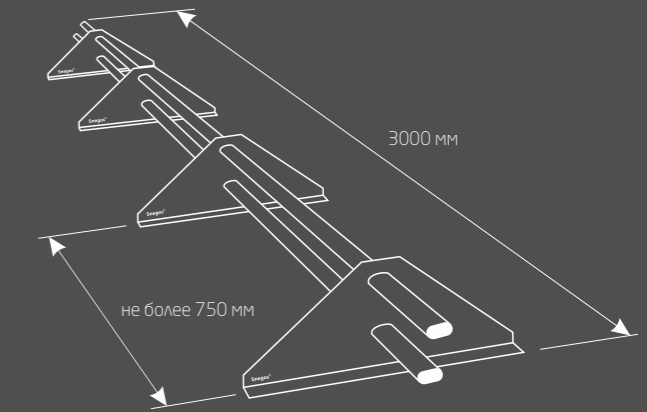

Трубки имеют с одной стороны обжим и легко монтируются одна в другую, тем самым можно создавать непрерывную линию снегозадержания любой длины.

МОНТАЖ СНЕГОЗАДЕРЖАТЕЛЯ

1. Монтаж стоек снегозадержателя.

Стойки снегозадержателя крепятся через кровельное покрытие к обрешеточному настилу на расстоянии 400-500 мм от карниза. Расстояние между стойками не должно превышать 750 мм. Монтаж стоек осуществляется при помощи оцинкованных саморезов с шестигранной головкой и кровельных шайб (по 2 штуки на каждую стойку). Между стойкой и кровельным покрытием устанавливается резиновая прокладка в каждой точке крепления. В случае монтажа снегозадержателя на металлочерепицу дополнительно используется компенсирующая резиновая прокладка, 1 штука на каждую стойку.

Внимание! При монтаже необходимо исключить из элементов крепления дефектные экземпляры: изогнутые, имеющие повреждения и т.п. Необходимо устанавливать крепеж не допуская перетяжки. После монтажа стоек отверстия для трубок должны быть на одном уровне.

2. Монтаж трубок снегозадержателя.

Трубки снегозадержателя монтируются в отверстия в стойках. Снегозадержатели устанавливаются по всей длине карниза. Если в ходе монтажа было нарушено декоративное покрытие, эти места должны быть обработаны антикоррозийными средствами.

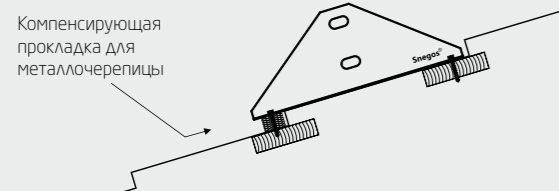

В таблице показан шаг, с которым снегозадержатели могут устанавливаться на кровле в зависимости от снегового района. Данные, указанные в таблице, не учитывают возможности установки снегозадержателей в тех местах, где могут образовываться снеговые мешки. В этом случае место и шаг установки снегозадержателей должен определяться дополнительно, исходя из условий проекта.

Снеговые районы	1	2	3	4	5	6
Примеры городов	Астрахань, Чита	Ставрополь, Краснодар, Ростов-на-Дону	Москва, Санкт-Петербург, Екатеринбург, Воронеж, Челябинск, Тюмень, Барнаул	Нижний Новгород, Новосибирск, Красноярск, Томск, Новокузнецк, Сургут	Пермь, Уфа	Горные районы Кавказа, Урала, Восточное побережье Камчатки
Снеговая нагрузка кг/м ²	80	120	180	240	320	560
Угол наклона кровли	Шаг, м					
0-20 град.	12,8	11,5	9,6	8	6,7	4,8
20-30 град.	8	7	5,5	4,5	4,1	3
30-45 град.	5,3	4,8	5	3,3	3	2,3
45-60 град.	5	4,5	4	3,1	2,9	2

Примечание: значение шага установки – есть расстояние между осями трубок снегозадержателей в соседних рядах.

УПАКОВКА

Комплекты снегозадержателей «Поинт» и «Премиум» упакованы в полиэтилен, что исключает повреждения декоративного покрытия при транспортировке, хранении, погрузо-разгрузочных работах.

Снегозадержатель Snegos "ТАЙЛЕД РУФ" для натуральной черепицы



Кровельные покрытия, на которых может быть применена данная модель снегозадержателя: цементно-песчаная черепица, керамическая черепица, полимер-песчаная черепица.

КОМПЛЕКТ ПОСТАВКИ

1. Стойка снегозадержателя НЧ - 4 шт
2. Трубка снегозадержателя плоскоовальная - 2 шт
3. Заглушка трубки пластиковая - 2 шт
4. Саморез по дереву 5x35 - 12 шт
5. Паспорт - 1 шт

(Возможно изготовление снегозадержателя длиной 1000 мм)

ТЕХНИЧЕСКИЕ ХАРАКТЕРИСТИКИ

- стойки изготовлены из листовой оцинкованной стали толщиной 2 мм
- трубки электросварные плоскоовального сечения холоднокатанные / оцинкованные 30x15 мм, длиной 3000 мм, толщина стенки 1 мм
- в торцы трубок с одной стороны устанавливаются пластиковые декоративные заглушки
- порошково-полимерное антикоррозийное декоративное покрытие толщиной 90-120 мкм
- габаритные размеры упаковки, мм: 170 x 55 x 3050
- вес комплекта с упаковкой: 8 кг

ЭБК-СНЧ-ОПП-3000 - ТУ 5262-001-6954047-2012

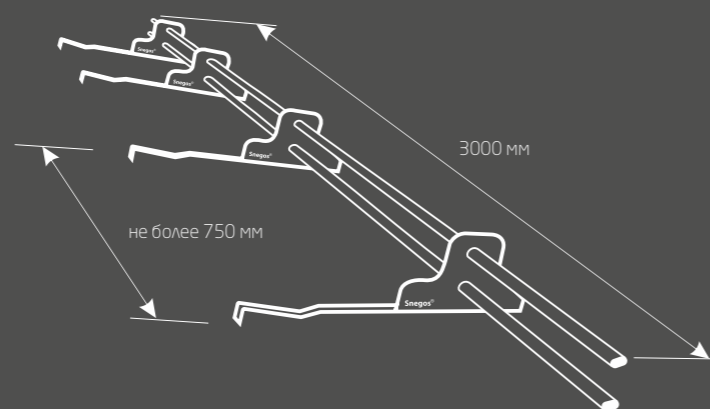

Трубки имеют с одной стороны обжим и легко монтируются одна в другую, тем самым можно создавать непрерывную линию снегозадержания любой длины.

МОНТАЖ СНЕГОЗАДЕРЖАТЕЛЯ

1. Монтаж стоек снегозадержателя.

Стойки снегозадержателя крепятся к деревянному брусу, дополнительно установленному между вторым и третьим рядом от карнизного свеса при помощи саморезов по дереву, по три самореза на каждую стойку. Расстояние между стойками не должно превышать 750 мм.

Внимание! При монтаже необходимо исключить из элементов крепления дефектные экземпляры: изогнутые, имеющие повреждения и т.п. Необходимо устанавливать крепеж не допуская перетяжки. После монтажа стоек отверстия для трубок должны быть на одном уровне.

2. Монтаж трубок снегозадержателя.

Трубки снегозадержателя монтируются в отверстия в стойках. Снегозадержатели устанавливаются по всей длине карниза. Если в ходе монтажа было нарушено декоративное покрытие, эти места должны быть обработаны антикоррозийными средствами.

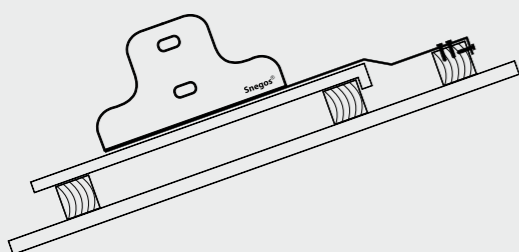

В таблице показан шаг, с которым снегозадержатели могут устанавливаться на кровле в зависимости от снегового района. Данные, указанные в таблице, не учитывают возможности установки снегозадержателей в тех местах, где могут образовываться снеговые мешки. В этом случае место и шаг установки снегозадержателей должен определяться дополнительно, исходя из условий проекта.

Снеговые районы	1	2	3	4	5	6
Примеры городов	Астрахань, Чита	Ставрополь, Краснодар, Ростов-на-Дону	Москва, Санкт-Петербург, Екатеринбург, Воронеж, Челябинск, Тюмень, Барнаул	Нижний Новгород, Новосибирск, Красноярск, Томск, Новокузнецк, Сургут	Пермь, Уфа	Горные районы Кавказа, Урала, Восточное побережье Камчатки
Снеговая нагрузка кг/м ²	80	120	180	240	320	560
Угол наклона кровли	Шаг, м					
0-20 град.	12,8	11,5	9,6	8	6,7	4,8
20-30 град.	8	7	5,5	4,5	4,1	3
30-45 град.	5,3	4,8	5	3,3	3	2,3
45-60 град.	5	4,5	4	3,1	2,9	2

Примечание: значение шага установки – есть расстояние между осями трубок снегозадержателей в соседних рядах.

УПАКОВКА

Комплект снегозадержателя «Тайлед Руф» упакован в полиэтилен, что исключает повреждения декоративного покрытия при транспортировке, хранении, погрузо-разгрузочных работах.

Снегозадержатель Snegos для гибкой черепицы для натуральной черепицы



Точечные снегозадержатели, применяемые для установки на кровлях из гибкой и натуральной черепицы.

КОМПЛЕКТ ПОСТАВКИ

1. Снегозадержатель - 1 шт
(в комплект не входит крепеж)

ТЕХНИЧЕСКИЕ ХАРАКТЕРИСТИКИ

- снегозадержатель изготовлен из полосы оцинкованной стали 08пс ГОСТ 19904 толщиной 1,5 мм
- порошково-полимерное антикоррозийное декоративное покрытие толщиной 90-120 мкм
- габаритные размеры, мм:
270x30x54 (для гибкой черепицы),
218x30x85 (для натуральной черепицы)
- вес снегозадержателя: 0,16 кг

ЭБК-СГЧ - ТУ 5262-001-6954047-2012

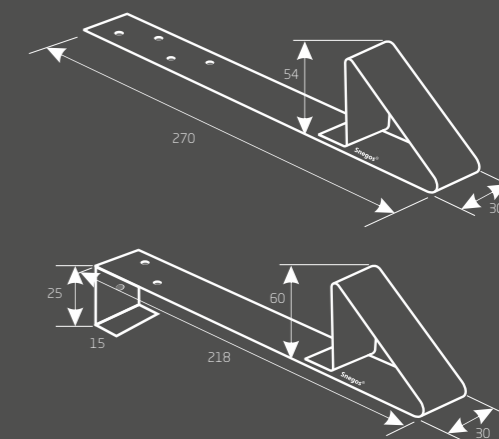

ЭБК-СНЧ - ТУ 5262-001-6954047-2012

МОНТАЖ СНЕГОЗАДЕРЖАТЕЛЯ для натуральной черепицы

Установка снегозадержателей должна выполняться в процессе монтажа кровельного покрытия. Снегозадержатель крепится к поверхности OSB-плиты или влагостойкой фанеры на расстоянии 800 мм от карниза. При монтаже снегозадержателя следует обратить внимание на параллельность крепления относительно кромки гибкой черепицы. После установки крепежная ножка закрывается следующим слоем гибкой черепицы.

Угол наклона кровли	Кол-во на 1 м/п	Число рядов
20-40 градусов	4	2
40-60 градусов	6	3

МОНТАЖ СНЕГОЗАДЕРЖАТЕЛЯ для натуральной черепицы

Установка снегозадержателей должна выполняться в процессе монтажа кровельного покрытия. Снегозадержатели крепятся к деревянному брусу на втором-третьем ряду от карнизного свеса при помощи саморезов по дереву, на три самореза.

Внимание! При монтаже необходимо исключить из элементов крепления дефектные экземпляры: изогнутые, имеющие повреждения и т.п. Необходимо устанавливать крепеж не допуская перетяжки.

УПАКОВКА

Снегозадержатель для гибкой черепицы и натуральной черепицы упакован в полиэтилен, что исключает повреждения декоративного покрытия при транспортировке, хранении, погрузо-разгрузочных работах.

Снегозадержатель Snegos "ПРЕМИУМ-ф" для фальцевой кровли

Данная модель снегозадержателя применяется только на фальцевых кровлях.
(Возможно изготовление снегозадержателя длиной 1000 мм)

КОМПЛЕКТ ПОСТАВКИ

1. Стойка снегозадержателя - 4 шт
2. Зажим - 16 шт
3. Трубка снегозадержателя - 2 шт
4. Заглушка трубки пластиковая - 2 шт
5. Болт М8*25 - 16 шт
6. Шайба М8 увеличенная плоская - 16 шт
7. Гайка М8 с фланцем - 16 шт
8. Паспорт - 1 шт

ЭБК-СТФ-ОПП-3000 - ТУ 5262-001-6954047-2012

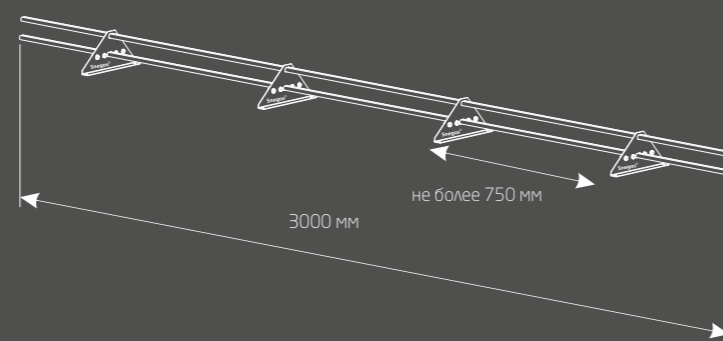

Трубки имеют с одной стороны обжим и легко монтируются одна в другую, тем самым можно создавать непрерывную линию снегозадержания любой длины.

ТЕХНИЧЕСКИЕ ХАРАКТЕРИСТИКИ

- стойки и прижимные планки изготовлены из листовой оцинкованной стали толщиной 1,5 мм
- усилители прижимных планок изготовлены из холоднокатанной полосы, толщиной 4 мм ГОСТ 103-2005
- трубки электросварные плоскоовального сечения холоднокатанные / оцинкованные 30x15 мм, длиной 3000 мм, толщина стенки 1 мм
- в торцы трубок с одной стороны устанавливаются пластиковые декоративные заглушки
- порошково-полимерное антикоррозийное декоративное покрытие толщиной 90-120 мкм
- габаритные размеры упаковки, мм: 170 x 55 x 3050
- вес комплекта с упаковкой: 9,5 кг

МОНТАЖ СНЕГОЗАДЕРЖАТЕЛЯ

1. Монтаж стоек снегозадержателя.

Стойки снегозадержателя крепятся к фальцу. Расстояние между стойками зависит от шага фальца, но не должно превышать 750 мм. Стойка и зажимы устанавливаются по разные стороны фальца, причем прижимная планка располагается с правой стороны, таким образом, чтобы они заходили под фальц. Стойка и зажимы стягиваются между собой четырьмя болтами М8*25. Болты затягиваются равномерно. После монтажа стоек отверстия для трубок должны быть на одном уровне.

2. Монтаж трубок снегозадержателя.

Трубки снегозадержателя монтируются в отверстия в стойках. Снегозадержатели устанавливаются по всей длине карниза. Если в ходе монтажа было нарушено антикоррозийное декоративное покрытие, эти места должны быть обработаны антикоррозийными средствами.

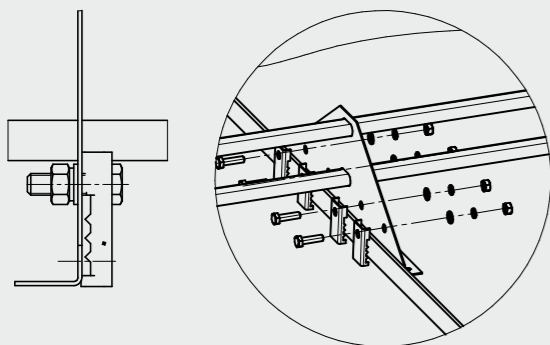

Снегозадержатель Snegos "ЭКОНОМ"

Кровельные покрытия, на которых может быть применена данная модель снегозадержателя: металлочерепица, профлист, гибкая черепица.

КОМПЛЕКТ ПОСТАВКИ

1. Стойка снегозадержателя - 4 шт
2. Трубка снегозадержателя круглая - 2 шт
3. Заглушка трубки пластиковая - 2 шт
4. Компенсирующая прокладка резиновая - 4 шт
5. Саморез шестигранный остр. 6x50 - 8 шт
6. Прокладка резиновая под саморез - 8 шт
7. Паспорт - 1 шт

ЭБК-СТЭ-ОПП-3000 - ТУ 5262-001-6954047-2012

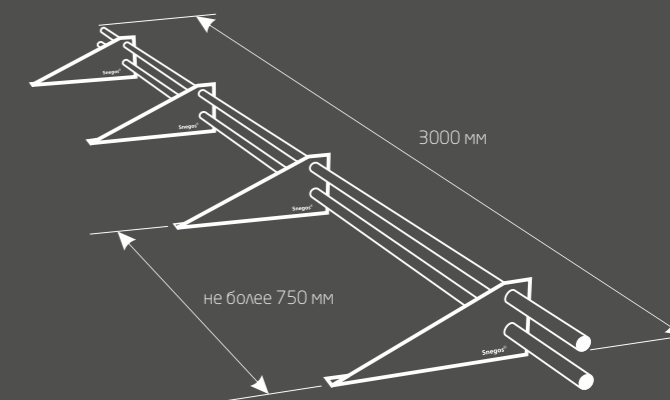

Трубки имеют с одной стороны обжим и легко монтируются одна в другую, тем самым можно создавать непрерывную линию снегозадержания любой длины.

ТЕХНИЧЕСКИЕ ХАРАКТЕРИСТИКИ

- стойки изготовлены из листовой оцинкованной стали толщиной 1,5 мм
- трубки электросварные круглого сечения диаметром 25 мм, длиной 3000 мм, толщина стенки 1 мм
- в торцы трубок с одной стороны устанавливаются пластиковые декоративные заглушки
- порошково-полимерное антикоррозийное декоративное покрытие толщиной 90-120 мкм
- габаритные размеры упаковки, мм: 145 x 50 x 3000
- вес комплекта с упаковкой: 5 кг

МОНТАЖ СНЕГОЗАДЕРЖАТЕЛЯ

1. Монтаж стоек снегозадержателя.

Стойки снегозадержателя крепятся через кровельное покрытие к обрешеточному настилу на расстоянии 400-500 мм от карниза. Расстояние между стойками не должно превышать 750 мм. Монтаж стоек осуществляется при помощи оцинкованных саморезов с шестигранной головкой (по 2 штуки на каждую стойку). Между стойкой и кровельным покрытием устанавливается резиновая прокладка в каждой точке крепления. В случае монтажа снегозадержателя на металлочерепицу дополнительно используется компенсирующая резиновая прокладка, 1 штука на каждую стойку.

Внимание! При монтаже необходимо исключить из элементов крепления дефектные экземпляры: изогнутые, имеющие повреждения и т.п. Необходимо устанавливать крепеж не допуская перетяжки. После монтажа стоек отверстия для трубок должны быть на одном уровне.

2. Монтаж трубок снегозадержателя.

Трубки снегозадержателя монтируются в отверстия в стойках. Снегозадержатели устанавливаются по всей длине карниза. Если в ходе монтажа было нарушено декоративное покрытие, эти места должны быть обработаны антикоррозийными средствами.

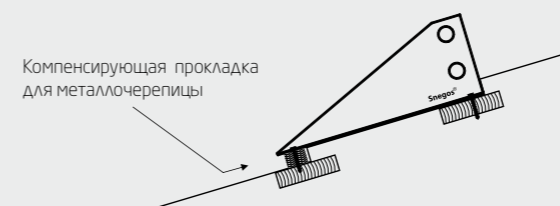

В таблице показан шаг, с которым снегозадержатели могут устанавливаться на кровле в зависимости от снегового района. Данные, указанные в таблице, не учитывают возможности установки снегозадержателей в тех местах, где могут образовываться снеговые мешки. В этом случае место и шаг установки снегозадержателей должен определяться дополнительно, исходя из условий проекта.

Снеговые районы	1	2	3	4	5	6
Примеры городов	Астрахань, Чита	Ставрополь, Краснодар, Ростов-на-Дону	Москва, Санкт-Петербург, Екатеринбург, Воронеж, Челябинск, Тюмень, Барнаул	Нижний Новгород, Новосибирск, Красноярск, Томск, Новокузнецк, Сургут	Пермь, Уфа	Горные районы Кавказа, Урала, Восточное побережье Камчатки
Снеговая нагрузка кг/м ²	80	120	180	240	320	560
Угол наклона кровли	Шаг, м					
0-20 град.	12,8	11,5	9,6	8	6,7	4,8
20-30 град.	8	7	5,5	4,5	4,1	3
30-45 град.	5,3	4,8	5	3,3	3	2,3
45-60 град.	5	4,5	4	3,1	2,9	2

Примечание: значение шага установки – есть расстояние между осями трубок снегозадержателей в соседних рядах.

УПАКОВКА

Комплект снегозадержателя «Эконом» упакован в полиэтилен, что исключает повреждения декоративного покрытия при транспортировке, хранении, погрузо-разгрузочных работах.

Нестандартные решения для снегозадержателей Snegos



ДОПОЛНИТЕЛЬНЫЙ ЭЛЕМЕНТ СНЕГОЗАДЕРЖАНИЯ для профилированных листов и сэндвич-панелей

Использование дополнительного элемента снегозадержания предотвращает сход снега из волн профилированных листов с высотой профиля от 35 мм. Элементы монтируются на нижнюю трубку снегозадержателя и опускаются в каждую волну. Форма элемента не повреждает кровельное покрытие в местах соприкосновения с ним.

АДАПТЕР

Дополнительная стойка, повторяющая размер и форму волны профилированного листа. Данное решение обеспечивает надежность крепления к кровельному покрытию с высотой волны от 35 до 114 мм. Дополнительная стойка крепится к волне профилированного листа, перед этим на нее крепится крепежная стойка снегозадержателя.

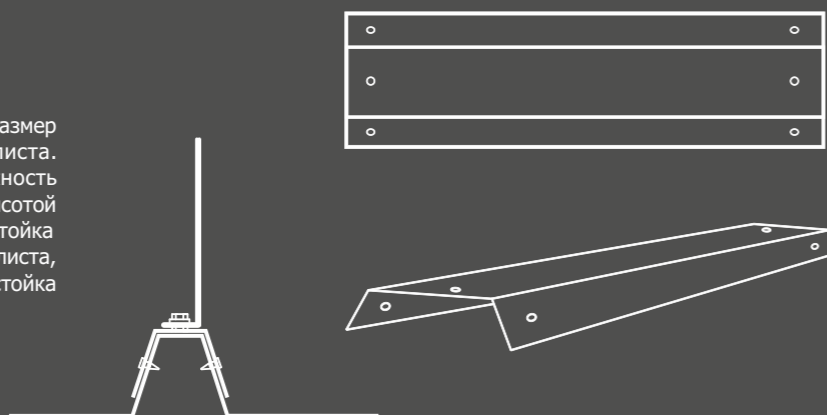

ЗАПАТЕНТОВАНО*

* Любой неметаллический стержень в качестве элемента снегозадержания, цельная стойка защищены авторским правом

БРЕВЕНЧАТЫЕ СНЕГОЗАДЕРЖАТЕЛИ

ИНДИВИДУАЛЬНЫЕ СТОЙКИ

Для установки на кровельные покрытия с высотой от 44 до 114 мм. изготавливаются увеличенные по высоте стойки. Монтаж осуществляется через кровельное покрытие к обрешеточному настилу.

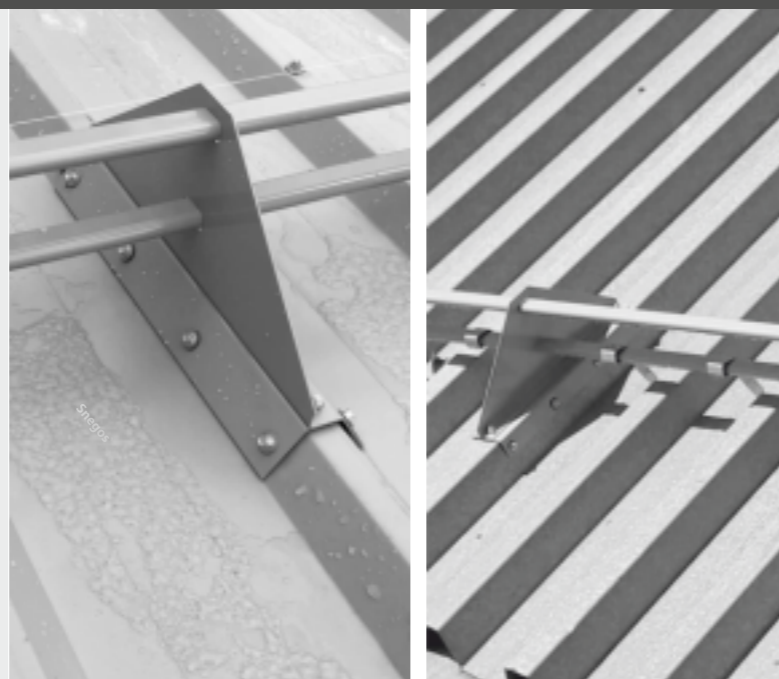
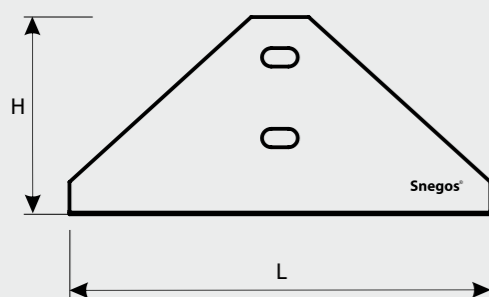

| Натуральное или вечное |

УНИКАЛЬНОСТЬ

Snegos® БРЕВНО - снегозадержатели не имеющие аналогов.

ТЕХНОЛОГИЧНОСТЬ

цельная стойка, разработанная инженерами и дизайнерами Snegos®, позволяет дополнительно обезопасить конструкцию в противовес используемым крюкам и сварке. Это тщательно продуманная конструкция, готовая к высоким нагрузкам.

УНИВЕРСАЛЬНОСТЬ

подходят для установки на все виды кровельного покрытия с высотой профиля до 50 мм.

ЛУЧШИЕ МАТЕРИАЛЫ

в качестве элемента задержания используются оцилиндрованное бревно, полимерный профиль, отличающиеся высокой прочностью, стойкостью к ударным нагрузкам и долговечностью, стойки снегозадержателей выполнены из оцинкованной стали толщиной 2 мм и покрыты порошково-полимерной краской (90-120 мкм).

СТИЛЬ

при высокой технологичности Snegos® Бревно отличается предельно простой конструкцией, особой элегантностью, оригинальностью и изысканным дизайном.

Мы позаботились о том, как элемент безопасности кровли сделать частью оригинального дизайна крыши.

Если Вы не нашли в нашем каталоге готовое решение, наши инженеры и дизайнеры разработают для Вас индивидуальный проект.

Снегозадержатель Snegos Бревно "ПОЛИМЕР"



Кровельные покрытия, на которых может быть применена данная модель снегозадержателя: металлочерепица, профлист, гибкая черепица, фальцевая кровля (при условии крепления в конструкцию обрешетки).

КОМПЛЕКТ ПОСТАВКИ

1. Стойка снегозадержателя - 3 шт
2. Бревно снегозадержателя - 1 шт
3. Компенсирующая прокладка резиновая - 3 шт
4. Саморез с шестигранной головкой остр. 6x50 - 9 шт
5. Прокладка резиновая под саморез - 9 шт
6. Шайба кровельная диаметром 6 мм - 9 шт
7. Паспорт - 1 шт

ЭБК-СБП-2400 - ТУ 5262-001-69540477-2012

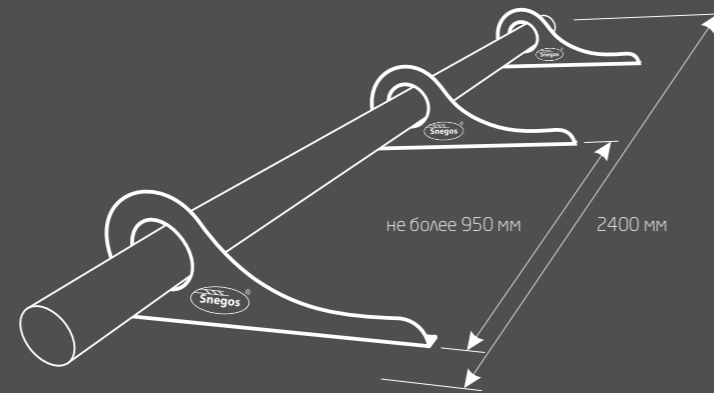

ТЕХНИЧЕСКИЕ ХАРАКТЕРИСТИКИ

- стойки изготовлены из листовой оцинкованной стали толщиной 2 мм
- бревно из полнотелого полимерного профиля диаметром 80 мм, длиной 2400 мм
- стойки покрыты порошково-полимерным антикоррозийным декоративным покрытием, толщиной 90-120 мкм
- габаритные размеры упаковки, мм:
бревна - 81x81x2400,
стоек с крепежом - 430x195x40
- вес комплекта с упаковкой: 12 кг

Снегозадержатель Snegos Бревно "ПОЛИМЕР" для натуральной черепицы



Кровельные покрытия, на которых может быть применена данная модель снегозадержателя: цементно-песчаная черепица, керамическая черепица, полимер-песчаная черепица.

КОМПЛЕКТ ПОСТАВКИ

1. Стойка снегозадержателя НЧ - 3 шт
2. Бревно снегозадержателя - 1 шт
3. Саморез по дереву 5 x 35 - 9 шт
4. Паспорт - 1 шт

ЭБК-СБП-НЧ-2400 - ТУ 5262-001-69540477-2012

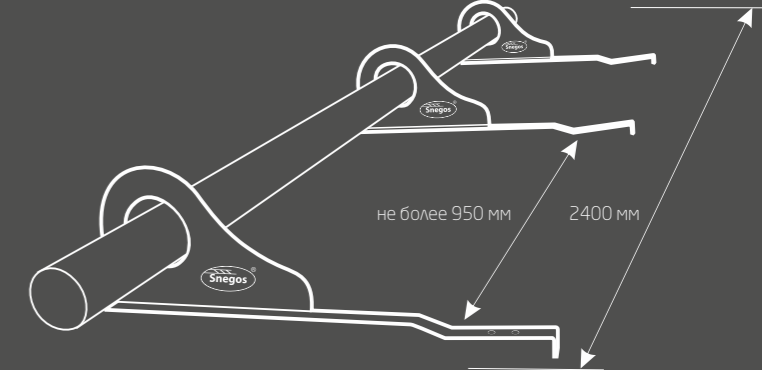

ТЕХНИЧЕСКИЕ ХАРАКТЕРИСТИКИ

- стойки изготовлены из листовой оцинкованной стали толщиной 2 мм
- бревно из полнотелого полимерного профиля диаметром 80 мм, длиной 2400 мм
- стойки покрыты порошково-полимерным антикоррозийным декоративным покрытием, толщиной 90-120 мкм
- габаритные размеры упаковки, мм:
бревна - 81x81x2400,
стоек с крепежом - 550x40x200
- вес комплекта с упаковкой: 12 кг

МОНТАЖ СНЕГОЗАДЕРЖАТЕЛЯ

1. Монтаж стоек снегозадержателя.

Стойки снегозадержателя крепятся через кровельное покрытие к обрешеточному настилу на расстоянии 350 - 400 мм от карниза. Расстояние между стойками не должно превышать 950 мм. Монтаж стоек осуществляется при помощи оцинкованных саморезов с шестигранной головкой и кровельных шайб, по 3 самореза и 3 шайбы на каждую стойку. Под каждый саморез должна быть установлена шайба и резиновая прокладка. Резиновая прокладка устанавливается между стойкой и кровельным покрытием. В случае монтажа снегозадержателя на металлочерепицу дополнительно используется компенсирующая резиновая прокладка, 1 штука на каждую стойку. Необходимо устанавливать крепеж не допуская перетяжки. После монтажа стоек отверстия для бревна снегозадержателя должны быть на одном уровне.

2. Монтаж бревна снегозадержателя.

Бревно снегозадержателя монтируется в отверстия в стойках. Снегозадержатели устанавливаются по всей длине карниза. Если в ходе монтажа было нарушено декоративное покрытие стоек снегозадержателя, эти места должны быть обработаны антикоррозийными средствами.

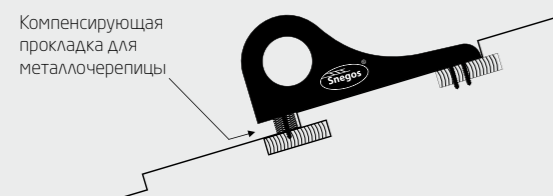

12 Snegos®

Цвет бревна в наличии: коричневый

Стандартный цвет стоек: коричневый (8017)

Возможно изготовление стоек нестандартных цветов под заказ.

УПАКОВКА

Бревно снегозадержателя "ПОЛИМЕР" упаковано в стрейч-пленку, стойки упакованы в тару из гофрокартона, что исключает повреждения декоративного покрытия, а также деформацию металлических комплектующих при транспортировке, хранении, погрузо-разгрузочных работах.



МОНТАЖ СНЕГОЗАДЕРЖАТЕЛЯ

1. Монтаж стоек снегозадержателя.

Стойки снегозадержателя крепятся к дополнительно установленному брусу между вторым и третьим рядом от карнизного свеса при помощи саморезов по дереву, по три самореза на каждую стойку. Расстояние между стойками не должно превышать 950 мм. Необходимо устанавливать крепеж не допуская перетяжки. После монтажа стоек отверстия для бревна должны быть на одном уровне.

2. Монтаж бревна снегозадержателя.

Бревно снегозадержателя монтируется в отверстия в стойках. Снегозадержатели устанавливаются по всей длине карниза, расстояние между соседними комплектами должно быть минимальным. Если в ходе монтажа было нарушено декоративное покрытие стоек снегозадержателя, эти места должны быть обработаны антикоррозийными средствами.

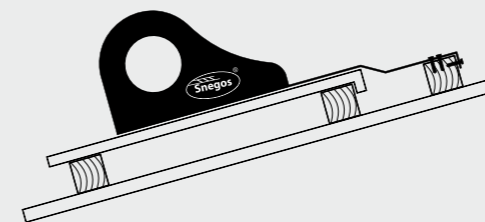

В таблице показан шаг, с которым снегозадержатели могут устанавливаться на кровле в зависимости от снегового района. Данные, указанные в таблице, не учитывают возможности установки снегозадержателей в тех местах, где могут образовываться снеговые мешки. В этом случае место и шаг установки снегозадержателей должен определяться дополнительно, исходя из условий проекта.

Снеговые районы	1	2	3	4	5	6
Примеры городов	Астрахань, Чита	Ставрополь, Краснодар, Ростов-на-Дону	Москва, Санкт-Петербург, Екатеринбург, Воронеж, Челябинск, Тюмень, Барнаул	Нижний Новгород, Новосибирск, Красноярск, Томск, Новокузнецк, Сургут	Пермь, Уфа	Горные районы Кавказа, Урала, Восточное побережье Камчатки
Снеговая нагрузка кг/м²	80	120	180	240	320	560
Угол наклона кровли	Шаг, м					
0-20 град.	17	15	13	10	9	6
20-30 град.	11,2	10,2	8,5	7	6,3	4,6
30-45 град.	9,2	8,4	7	5,7	5,25	4
45-60 град.	8	7	5,5	4,4	4,2	3,8

Примечание: значение шага установки – есть расстояние между осями трубок снегозадержателей в соседних рядах.

УПАКОВКА

Бревно снегозадержателя "ПОЛИМЕР" для натуральной черепицы и стойки упакованы в стрейч-пленку, что исключает повреждения декоративного покрытия, а также деформацию металлических комплектующих при транспортировке, хранении, погрузо-разгрузочных работах.

Snegos® 13

Снегозадержатель Snegos Бревно "ПОЛИМЕР" для гибкой черепицы

Данная модель снегозадержателя предназначена для установки в процессе монтажа гибкой черепицы.

КОМПЛЕКТ ПОСТАВКИ

1. Стойка снегозадержателя ГЧ - 3 шт
2. Бревно снегозадержателя - 1 шт
3. Саморез остр. 6 x 30 полусф. с п/с - 15 шт
4. Паспорт - 1 шт



ТЕХНИЧЕСКИЕ ХАРАКТЕРИСТИКИ

- стойки изготовлены из листовой оцинкованной стали толщиной 2 мм
- бревно из полнотелого полимерного профиля диаметром 80 мм, длиной 2400 мм
- стойки покрыты порошково-полимерным антикоррозийным декоративным покрытием, толщиной 90-120 мкм
- габаритные размеры упаковки, мм:
бревна - 81x81x2400,
стоек с крепежом - 435x40x200
- вес комплекта с упаковкой: 12 кг

ЭБК-СБП-ГЧ-2400 - ТУ 5262-001-69540477-2012

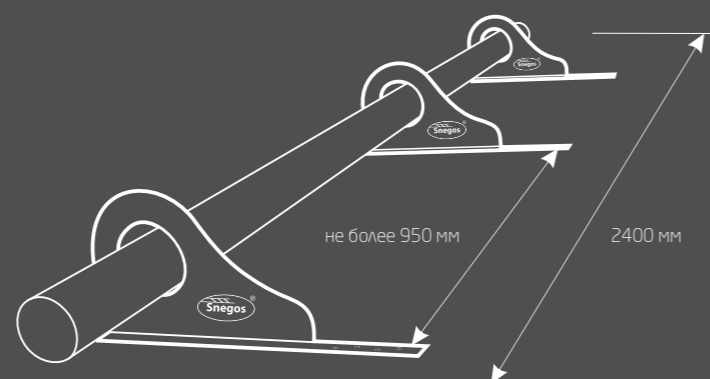

МОНТАЖ СНЕГОЗАДЕРЖАТЕЛЯ

1. Монтаж стоек снегозадержателя.

Установка снегозадержателей должна выполняться в процессе монтажа кровельного покрытия. Стойки крепятся к поверхности OSB-плиты или влагостойкой фанеры на расстоянии 350-400 мм от карниза при помощи саморезов, по 5 саморезов на каждую стойку. При монтаже снегозадержателя следует обратить внимание на параллельность крепления относительно кромки гибкой черепицы. Расстояние между стойками не должно превышать 950 мм.

После установки крепежная ножка закрывается следующим слоем гибкой черепицы. Необходимо осуществлять крепеж не допуская перетяжки. После монтажа стоек отверстия для

2. Монтаж бревна снегозадержателя.

Бревно снегозадержателя монтируется в отверстия в стойках. Снегозадержатели устанавливаются по всей длине карниза, расстояние между соседними комплектами должно быть минимальным. Если в ходе монтажа было нарушено декоративное покрытие стоек снегозадержателя, эти места должны быть обработаны антикоррозийными средствами.



Цвет бревна в наличии: коричневый

Стандартный цвет стоек: коричневый (8017)

Возможно изготовление стоек нестандартных цветов под заказ.

УПАКОВКА

Бревно снегозадержателя "ПОЛИМЕР" и стойки с крепежом для гибкой черепицы упакованы в стрейч-пленку, что исключает повреждение декоративного покрытия, а также деформацию металлических комплектующих при транспортировке, хранении, погрузо-разгрузочных работах.

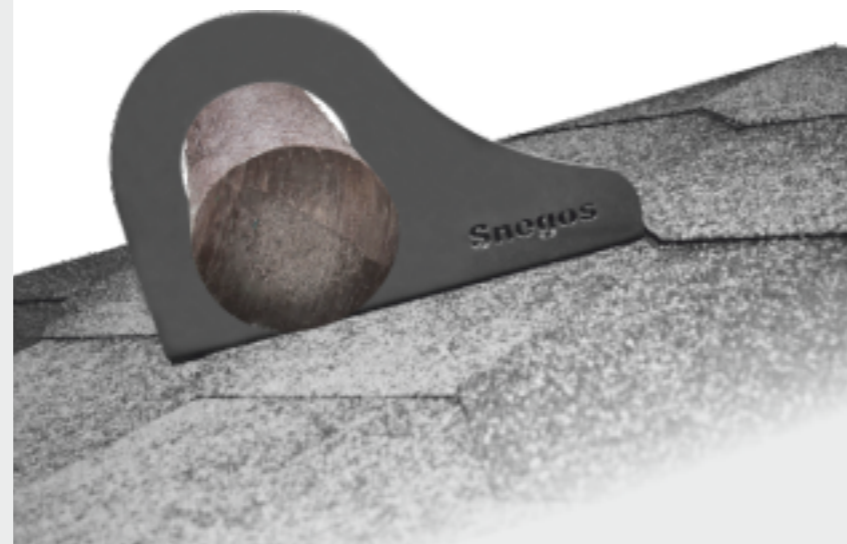

Снегозадержатель Snegos Бревно "ЭКО"

Кровельные покрытия, на которых может быть применена данная модель снегозадержателя: металлочерепица, профлист, гибкая черепица, фальцевая кровля (при условии крепления в конструкцию обрешетки).



ТЕХНИЧЕСКИЕ ХАРАКТЕРИСТИКИ

- стойки изготовлены из листовой оцинкованной стали толщиной 2 мм
- деревянное бревно диаметром 70-80 мм, длиной 2500 мм. Порода древесины - береза
- стойки покрыты порошково-полимерным антикоррозийным декоративным покрытием, толщиной 90-120 мкм
- деревянное бревно обработано антисептиком с воском и двойным УФ-фильтром
- габаритные размеры упаковки, мм:
бревна - 85x85x2500,
стоек с крепежом - 430x195x40
- вес комплекта с упаковкой: 8 кг

ЭБК-СБЭ-2500 - ТУ 5262-001-69540477-2012

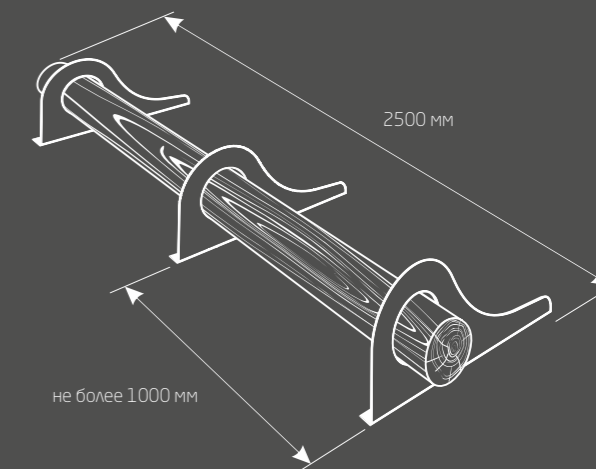

МОНТАЖ СНЕГОЗАДЕРЖАТЕЛЯ

1. Монтаж стоек снегозадержателя.

Стойки снегозадержателя крепятся через кровельное покрытие к обрешеточному настилу на расстоянии 350 - 400 мм от карниза. Расстояние между стойками не должно превышать 1000 мм. Монтаж стоек осуществляется при помощи оцинкованных саморезов с шестигранной головкой и кровельных шайб, по 3 самореза и 3 шайбы на каждую стойку. Между стойкой и кровельным покрытием устанавливается резиновая прокладка в каждой точке крепления. В случае монтажа снегозадержателя на металлочерепицу дополнительно используется компенсирующая резиновая прокладка, 1 штука на каждую стойку. Необходимо устанавливать крепеж не допуская перетяжки. После монтажа стоек отверстия для бревна снегозадержателя должны быть на одном уровне.

2. Монтаж бревна снегозадержателя.

Бревно снегозадержателя монтируется в отверстия в стойках. Снегозадержатели устанавливаются по всей длине карниза. Если в ходе монтажа было нарушено декоративное покрытие стоек снегозадержателя, эти места должны быть обработаны антикоррозийными средствами.

Компенсирующая прокладка для металлочерепицы



КОМПЛЕКТ ПОСТАВКИ

1. Стойка снегозадержателя - 3 шт
2. Бревно снегозадержателя - 1 шт
3. Компенсирующая прокладка резиновая - 3 шт
4. Саморез с шестигранной головкой остр. 6x50 - 9 шт
5. Прокладка резиновая под саморез - 9 шт
6. Шайба кровельная диаметром 6 мм - 9 шт
7. Паспорт - 1 шт

Стандартные цвета бревна в наличии на складе:

- Тиковое дерево
- Ореховое дерево
- Орегон
- Палисандр

Стандартный цвет стоек: коричневый (8017)

Возможно изготовление стоек и бревна нестандартных цветов под заказ.

УПАКОВКА

Деревянное бревно снегозадержателя "ЭКО" и комплект стоек с крепежом упакованы в картонные коробки, что исключает повреждение декоративного покрытия, а также деформацию металлических комплектующих при транспортировке, хранении, погрузо-разгрузочных работах.

Снегозадержатель Snegos Бревно "ЭКО" для натуральной черепицы

Кровельные покрытия, на которых может быть применена данная модель снегозадержателя: цементно-песчаная черепица, керамическая черепица, полимер-песчаная черепица.



Снегозадержатель Snegos Бревно "ЭКО" для гибкой черепицы

Данная модель снегозадержателя предназначена для установки в процессе монтажа гибкой черепицы.



ЭБК-СБЭ-НЧ-2500 - ТУ 5262-001-69540477-2012

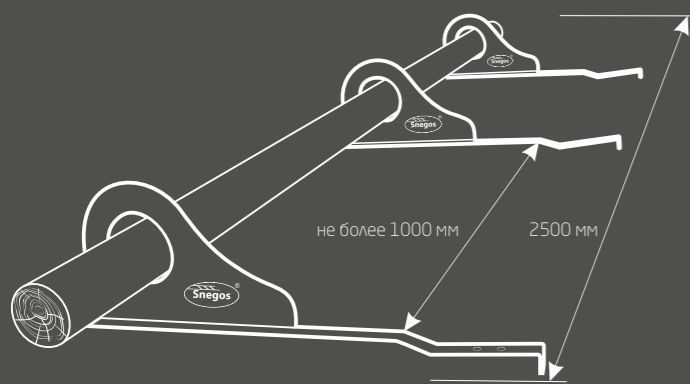

ТЕХНИЧЕСКИЕ ХАРАКТЕРИСТИКИ

- стойки изготовлены из листовой оцинкованной стали толщиной 2 мм
- деревянное бревно диаметром 70-80 мм, длиной 2500 мм. Порода древесины - береза
- стойки покрыты порошково-полимерным антикоррозионным декоративным покрытием толщиной 90-120 мкм
- деревянное бревно обработано антисептиком с воском и двойным УФ-фильтром
- габаритные размеры упаковки, мм:
бревна - 85x85x2500,
стоек с крепежом для НЧ - 550x200x40,
стоек с крепежом для ГЧ - 435x200x40
- вес комплекта с упаковкой: 8,5 кг

Стандартные цвета бревна в наличии на складе:

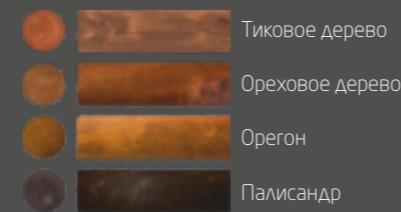

Стандартный цвет стоек: коричневый (8017)

Возможно изготовление стоек и бревна нестандартных цветов под заказ.

ЭБК-СБЭ-ГЧ-2500 - ТУ 5262-001-69540477-2012

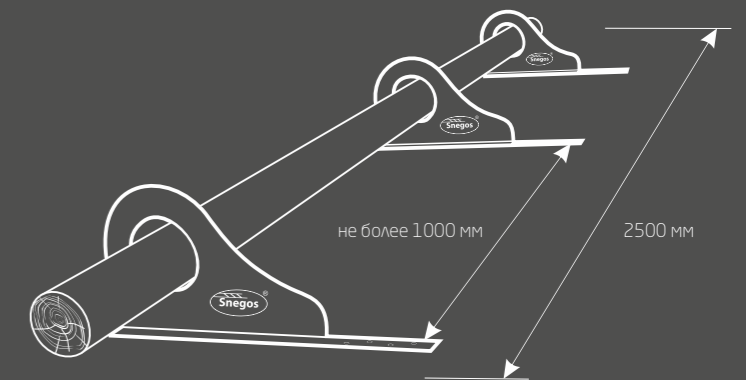

МОНТАЖ СНЕГОЗАДЕРЖАТЕЛЯ

1. Монтаж стоек снегозадержателя.

Стойки снегозадержателя крепятся к дополнительно установленному брусу между вторым и третьим рядом от карнизного свеса при помощи саморезов по дереву, по 3 самореза на каждую стойку. Расстояние между стойками не должно превышать 1000 мм. Необходимо устанавливать крепеж не допуская перетяжки. После монтажа стоек отверстия для бревна должны быть на одном уровне.

2. Монтаж бревна снегозадержателя.

Бревно снегозадержателя монтируется в отверстия в стойках. Снегозадержатели устанавливаются по всей длине карниза, расстояние между соседними комплектами должно быть минимальным. Если в ходе монтажа было нарушено декоративное покрытие стоек снегозадержателя, эти места должны быть обработаны антикоррозионными средствами.



УПАКОВКА

Деревянное бревно снегозадержателя "ЭКО" для натуральной черепицы упаковано в картонную коробку, стойки снегозадержателя упакованы в стрейч-пленку, что исключает повреждения декоративного покрытия, а также деформацию металлических комплектующих при транспортировке, хранении, погрузо-разгрузочных работах.

КОМПЛЕКТ ПОСТАВКИ

1. Стойка снегозадержателя НЧ - 3 шт
2. Бревно снегозадержателя - 1 шт
3. Саморез по дереву 5 x 35 - 9 шт
4. Паспорт - 1 шт

В таблице показан шаг, с которым снегозадержатели могут устанавливаться на крыше в зависимости от снегового района. Данные, указанные в таблице, не учитывают возможности установки снегозадержателей в тех местах, где могут образовываться снеговые мешки. В этом случае место и шаг установки снегозадержателей должен определяться дополнительно, исходя из условий проекта.

Снеговые районы	1	2	3	4	5	6
Примеры городов	Астрахань, Чита	Ставрополь, Краснодар, Ростов-на-Дону	Москва, Санкт-Петербург, Екатеринбург, Воронеж, Челябинск, Тюмень, Барнаул	Нижний Новгород, Новосибирск, Красноярск, Томск, Новокузнецк, Сургут	Пермь, Уфа	Горные районы Кавказа, Урала, Восточное побережье Камчатки
Снеговая нагрузка кг/м ²	80	120	180	240	320	560
Угол наклона кровли	Шаг, м					
0-20 град.	17	15	13	10	9	6
20-30 град.	11,2	10,2	8,5	7	6,3	4,6
30-45 град.	9,2	8,4	7	5,7	5,25	4
45-60 град.	8	7	5,5	4,4	4,2	3,8

Примечание: значение шага установки – есть расстояние между осями трубок снегозадержателей в соседних рядах.

МОНТАЖ СНЕГОЗАДЕРЖАТЕЛЯ

1. Монтаж стоек снегозадержателя.

Установка снегозадержателей должна выполняться в процессе кровельного монтажа. Стойки крепятся к поверхности OSB-плиты или влагостойкой фанеры на расстоянии 350-400 мм от карниза при помощи саморезов, по 5 саморезов на каждую стойку. При монтаже снегозадержателя следует обратить внимание на параллельность крепления относительно кромки гибкой черепицы.

После установки крепежная ножка закрывается следующим слоем гибкой черепицы. Необходимо осуществлять крепеж не допуская перетяжки. После монтажа стоек отверстия для бревна снегозадержателя должны быть на одном уровне.

2. Монтаж бревна снегозадержателя.

Бревно снегозадержателя монтируется в отверстия в стойках. Снегозадержатели устанавливаются по всей длине карниза, расстояние между соседними комплектами должно быть минимальным. Если в ходе монтажа было нарушено декоративное покрытие стоек снегозадержателя, эти места должны быть обработаны антикоррозионными средствами.



КОМПЛЕКТ ПОСТАВКИ

1. Стойка снегозадержателя ГЧ - 3 шт
2. Бревно снегозадержателя - 1 шт
3. Саморез остр. 6 x 30 полусф. с п/с - 15 шт
4. Паспорт - 1 шт

УПАКОВКА

Деревянное бревно снегозадержателя "ЭКО" для гибкой черепицы упаковано в картонную коробку, стойки снегозадержателя упакованы в стрейч-пленку, что исключает повреждения декоративного покрытия, а также деформацию металлических комплектующих при транспортировке, хранении, погрузо-разгрузочных работах.

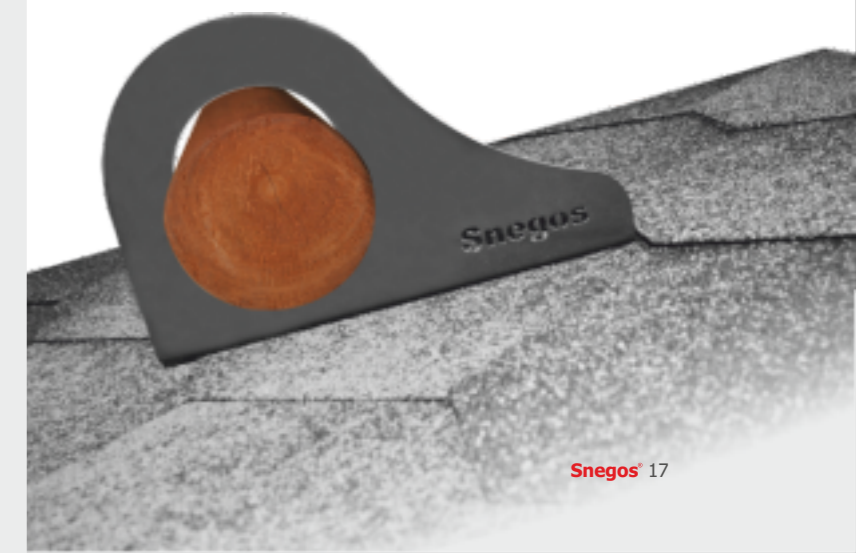



ЛЕСТНИЦЫ КРОВЕЛЬНЫЕ

| Уверенный шаг |

Любая кровля нуждается в должном уходе – очистка от листьев, снега, веток, обслуживание коммуникационных систем, проведение ремонтных работ.

Кровельные лестницы **Snegos** обеспечивают безопасное перемещение вдоль ската кровли и доступ к объектам, расположенным на ней (трубам вентиляции и дымохода, антеннам, мансардным окнам и другим элементам кровельной системы).

Помимо этого лестницы защищают кровельное покрытие от случайных механических повреждений и деформации при проведении различных работ, тем самым увеличивая срок его эксплуатации.

- Изготавливаются для всех видов кровельных покрытий
- Возможно изготовление в любом цвете по каталогу RAL
- Нарастиваются в линию при помощи стыковочных элементов
- Полная комплектация крепежными материалами
- Легкость монтажа
- Эстетичный внешний вид
- Продукция сертифицирована

Snegos® - для тех, кто ценит качество, надежность, безопасность!

ЛЕСТНИЦА КРОВЕЛЬНАЯ Snegos



ЭБК-КЛ-ОПП-1960 - ТУ 5262-001-69540477-2012

Кровельная лестница предназначена для безопасного перемещения по кровле вдоль ската при обслуживании дымоходов, вентиляционных выходов, антенн и мансардных окон. Лестницы могут использоваться в качестве пожарных, обеспечивая доступ в здание и возможный путь эвакуации в экстренных случаях.

Возможно изготовление лестниц для фальцевой кровли и натуральной черепицы.

ТЕХНИЧЕСКИЕ ХАРАКТЕРИСТИКИ

- основа лестницы - профильная труба прямоугольного сечения 20x40 мм длиной 1960 мм, толщина стенок 1,2 мм
- ступени - трубки круглого сечения диаметром 25 мм, толщина стенок 1 мм
- порошково-полимерное антикоррозийное декоративное покрытие толщиной 90-120 мкм
- конструкция лестницы рассчитана на нагрузку до 120 кг
- полотна кровельных лестниц соединяются друг с другом при помощи уголков болтами М8х30
- габаритные размеры упаковки, мм: 1960x450x40
- вес комплекта с упаковкой: 6 кг (лестница), 0,3 кг (кронштейн)

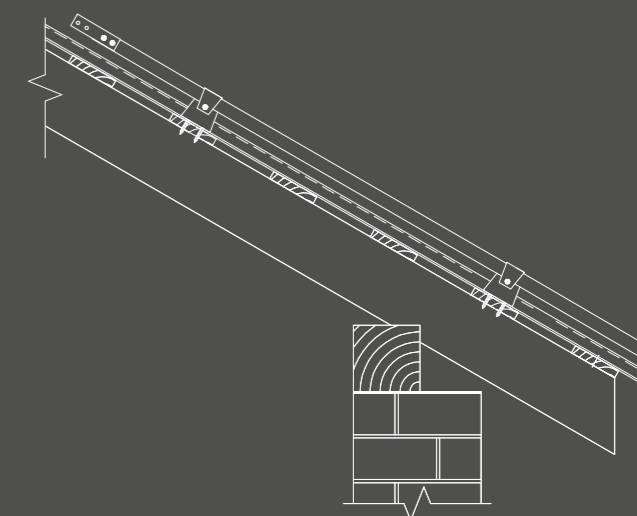

Для крепления полотна лестницы длиной 1960 мм рекомендуется использовать 4 кронштейна. На кровлях с углом наклона более 35° рекомендуется использовать 6 кронштейнов. При нестандартной длине лестницы количество кронштейнов рассчитывается индивидуально.

КОМПЛЕКТ ПОСТАВКИ КРОВЕЛЬНОЙ ЛЕСТНИЦЫ

1. Панель кровельной лестницы - 1 шт
2. Уголок соединительный - 2 шт
3. Болт М8х30 - 8 шт
4. Гайка М8 - 8 шт
5. Шайба М8 - 8 шт
6. Шайба Гровера М8 - 8 шт
7. Паспорт - 1 шт

КОМПЛЕКТ ПОСТАВКИ КРОВЕЛЬНОГО КРОНШТЕЙНА

1. Кронштейн - 1 шт
2. Болт М8х30 - 1 шт
3. Шайба М8 - 1 шт
4. Гайка М8 - 1 шт
5. Саморез с шестигранной головкой остр. 6x50 - 2 шт
6. Прокладка резиновая под саморез - 2 шт

Вес комплекта : 300 гр.

МОНТАЖ ЛЕСТНИЦЫ

1. Монтаж полотна кровельной лестницы и кронштейнов.

Определить местоположение лестницы на кровле. Монтаж кронштейнов на полотно лестницы осуществляется следующим образом: верхние кронштейны между двумя верхними ступенями, нижние кронштейны между двумя нижними ступенями. Кронштейны крепятся через кровельное покрытие к обрешеточному настилу при помощи оцинкованных саморезов с шестигранной головкой (по две штуки на кронштейн). Между стойкой и кровельным покрытием устанавливается резиновая прокладка в каждой точке крепления. Затем необходимо зафиксировать полотно лестницы в кронштейне, стянув кронштейн болтом М8, для этого в кронштейне предусмотрены специальные отверстия.

2. Соединение полотен кровельных лестниц.

Кровельные лестницы могут быть соединены между собой при помощи уголков. На опорах лестницы и соединительных уголках предусмотрены технологические отверстия под болты М8х30. Необходимо устанавливать крепеж, не допуская перетяжки.

УПАКОВКА

Кровельная лестница упакована в полиэтилен, что исключает повреждения декоративного покрытия при транспортировке, хранении, погрузо-разгрузочных работах.



МОСТИКИ ПЕРЕХОДНЫЕ КРОВЕЛЬНЫЕ

| Уверенный шаг |

Любая кровля нуждается в должном уходе – очистка от листьев, снега, веток, обслуживание коммуникационных систем, проведение ремонтных работ.

Кровельные переходные мостики **Snegos**® обеспечивают безопасное перемещение вдоль ската кровли и доступ к объектам, расположенным на ней (трубам вентиляции и дымохода, антеннам, мансардным окнам и другим элементам кровельной системы).

Помимо этого лестницы защищают кровельное покрытие от случайных механических повреждений и деформации при проведении различных работ, тем самым увеличивая срок его эксплуатации.

- Изготавливаются для всех видов кровельных покрытий
- Возможно изготовление в любом цвете по каталогу RAL
- Нарастиваются в линию при помощи стыковочных элементов
- Полная комплектация крепежными материалами
- Легкость монтажа
- Эстетичный внешний вид
- Продукция сертифицирована

Snegos® - для тех, кто ценит качество, надежность, безопасность!

МОСТИК КРОВЕЛЬНЫЙ ПЕРЕХОДНОЙ Snegos



Изготавливаются длиной 3000 мм и 1000 мм
Возможно изготовление мостиков для фальцевой кровли и натуральной черепицы.

ЭБК-КПМ-ОПП-1000 - 300/30 ТУ 5262-001-69540477-2012
ЭБК-КПМ-ОПП-3000 - 300/30 ТУ 5262-001-69540477-2012

ТЕХНИЧЕСКИЕ ХАРАКТЕРИСТИКИ

- крепежные и регулировочные стойки изготовлены из оцинкованной стали толщиной 1,5 мм
- стойки имеют регулировку угла наклона до 50 градусов
- рабочая поверхность мостика - перфорированная настилочная решетка Serrated, выполненная из холоднокатанной стали (производство Польша)
- порошково-полимерное антикоррозийное декоративное покрытие толщиной 90-120 мкм
- габаритные размеры упаковки, мм: 310x45x3050, 310x45x1050
- вес комплекта с упаковкой: 17 кг, 10 кг

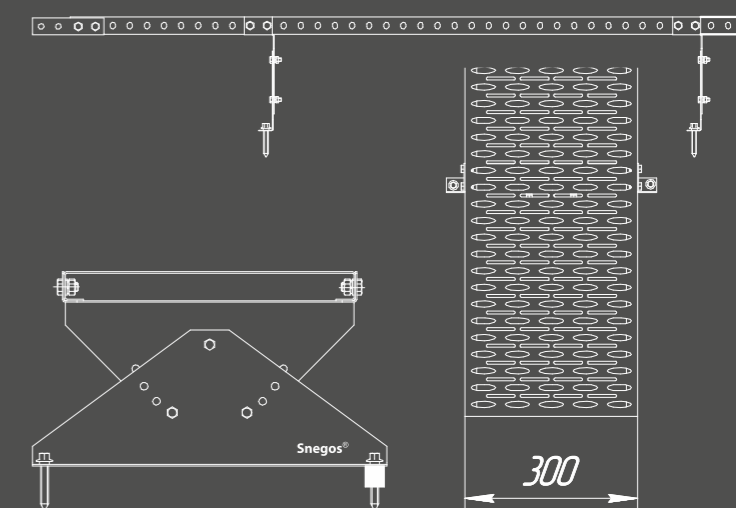

КОМПЛЕКТ ПОСТАВКИ МОСТИКА 3000 мм

1. Полотно мостика 300x3000 мм - 1 шт
2. Регулировочная стойка - 4 шт
3. Крепежная стойка - 4 шт
4. Уголок соединительный - 2 шт
5. Болт М6х16 - 12 шт
6. Гайка М6 - 12 шт
7. Шайба М6 - 12 шт
8. Шайба Гровера М6 - 12 шт
9. Болт М8х20 - 20 шт
10. Гайка М8 - 20 шт
11. Шайба М8 - 20 шт
12. Шайба Гровера М8 - 20 шт
13. Саморез с шестигранной головкой остр. 6x50 - 8 шт
14. Компенсирующая прокладка - 4 шт
15. Прокладка резиновая под саморез - 8 шт
16. Паспорт - 1 шт

КОМПЛЕКТ ПОСТАВКИ МОСТИКА 1000 мм

1. Полотно мостика 300x1000 мм - 1 шт
2. Регулировочная стойка - 2 шт
3. Крепежная стойка - 2 шт
4. Уголок соединительный - 2 шт
5. Болт М6х16 - 6 шт
6. Гайка М6 - 6 шт
7. Шайба М6 - 6 шт
8. Шайба Гровера М6 - 6 шт
9. Болт М8х16 - 12 шт
10. Гайка М8 - 12 шт
11. Шайба М8 - 12 шт
12. Шайба Гровера М8 - 12 шт
13. Саморез с шестигранной головкой остр. 6x50 - 4 шт
14. Компенсирующая прокладка - 2 шт
15. Прокладка резиновая под саморез - 4 шт
16. Паспорт - 1 шт

МОНТАЖ МОСТИКА

1. Монтаж крепежных стоек мостика. В комплект мостика входят два вида стоек: крепежная и регулировочная. Крепежные стойки монтируются через кровельное покрытие к обрешеточному настилу при помощи оцинкованных саморезов 6x50 с шестигранной головкой, по 2 самореза на каждую стойку. Между стойкой и кровельным покрытием устанавливается резиновая прокладка в каждой точке крепления. В случае монтажа на металлочерепицу дополнительно используется компенсирующая резиновая прокладка, одна штука на каждую стойку. **Внимание!** При монтаже необходимо исключить из элементов крепления дефектные экземпляры: гнутые, имеющие повреждения и т.п. Необходимо устанавливать крепеж не допуская перетяжки. Крепежные стойки должны быть выставлены на одном уровне.

2. Монтаж регулировочных стоек. Регулировочные стойки присоединяются к крепежным стойкам при помощи 3 болтов М6х16. Система регулировочных отверстий в стойках позволяет установить полотно мостика горизонтально. Примечание: максимальный угол наклона кровли, на которую могут быть установлены мостики - 45°.

3. Монтаж полотна мостика. После установки и регулировки стоек монтируется полотно мостика, которое устанавливается сверху на стойки и крепится к ним через соответствующие отверстия в регулировочных стойках, по 4 болта на каждую стойку. Для наращивания мостиков в длину применяется специальный соединительный уголок, входящий в комплект поставки, в количестве 2 штуки.

Дополнительно к мостику может быть поставлен элемент упора для ноги.



УПАКОВКА

Комплект кровельного мостика упакован в полиэтилен, что исключает повреждения декоративного покрытия при транспортировке, хранении, погрузо-разгрузочных работах.

МОСТИК КРОВЕЛЬНЫЙ ПЕРЕХОДНОЙ Snegos



Изготавливаются длиной 3000 мм и 1000 мм
Возможно изготовление мостиков для фальцевой кровли и натуральной черепицы.

ЭБК-КПМ-ОПП-1000 - 300/40 ТУ 5262-001-69540477-2012

ЭБК-КПМ-ОПП-3000 - 300/40 ТУ 5262-001-69540477-2012

ТЕХНИЧЕСКИЕ ХАРАКТЕРИСТИКИ

- крепежные и регулировочные стойки изготовлены из оцинкованной стали толщиной 1,5 мм
- стойки имеют регулировку угла наклона до 50 градусов
- рабочая поверхность мостика - перфорированная настилочная решетка Serrated, выполненная из холоднокатанной стали (производство Польша)
- порошково-полимерное антикоррозийное декоративное покрытие толщиной 90-120 мкм
- габаритные размеры упаковки, мм: 310x50x3050, 310x50x1050
- вес комплекта с упаковкой: 17 кг, 10 кг

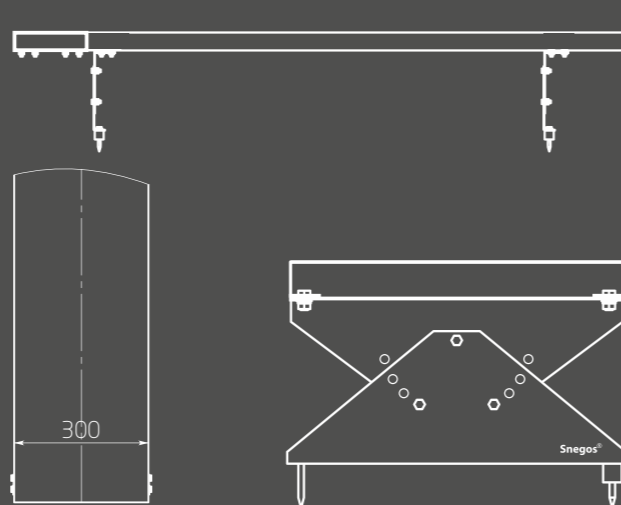

ОГРАЖДЕНИЯ КРОВЕЛЬНЫЕ

ЭЛЕМЕНТЫ БЕЗОПАСНОСТИ КРОВЛИ

КОМПЛЕКТ ПОСТАВКИ МОСТИКА 3000 мм

1. Полотно мостика 300x3000 мм - 1 шт
2. Регулировочная стойка - 4 шт
3. Крепежная стойка - 4 шт
4. Уголок соединительный - 2 шт
5. Болт М6х16 - 12 шт
6. Гайка М6 - 12 шт
7. Шайба М6 - 12 шт
8. Шайба Гровера М6 - 12 шт
9. Болт М8х20 - 20 шт
10. Гайка М8 - 20 шт
11. Шайба М8 - 20 шт
12. Шайба Гровера М8 - 20 шт
13. Саморез с шестигранной головкой остр. 6x50 - 8 шт
14. Компенсирующая прокладка - 4 шт
15. Прокладка резиновая под саморез - 8 шт
16. Паспорт - 1 шт

КОМПЛЕКТ ПОСТАВКИ МОСТИКА 1000 мм

1. Полотно мостика 300x1000 мм - 1 шт
2. Регулировочная стойка - 2 шт
3. Крепежная стойка - 2 шт
4. Уголок соединительный - 2 шт
5. Болт М6х16 - 6 шт
6. Гайка М6 - 6 шт
7. Шайба М6 - 6 шт
8. Шайба Гровера М6 - 6 шт
9. Болт М8х16 - 12 шт
10. Гайка М8 - 12 шт
11. Шайба М8 - 12 шт
12. Шайба Гровера М8 - 12 шт
13. Саморез с шестигранной головкой остр. 6x50 - 4 шт
14. Компенсирующая прокладка - 2 шт
15. Прокладка резиновая под саморез - 4 шт
16. Паспорт - 1 шт

МОНТАЖ МОСТИКА

1. Монтаж крепежных стоек мостика. В комплект мостика входят два вида стоек: крепежная и регулировочная. Крепежные стойки монтируются через кровельное покрытие к обрешеточному настилу при помощи оцинкованных саморезов 6x50 с шестигранной головкой, по 2 самореза на каждую стойку. Между стойкой и кровельным покрытием устанавливается резиновая прокладка в каждой точке крепления. В случае монтажа на металлочерепицу дополнительно используется компенсирующая резиновая прокладка, одна штука на каждую стойку. **Внимание!** При монтаже необходимо исключать из элементов крепления дефектные экземпляры: гнутые, имеющие повреждения и т.п. Необходимо устанавливать крепеж не допуская перетяжки. Крепежные стойки должны быть выставлены на одном уровне.

2. Монтаж регулировочных стоек. Регулировочные стойки присоединяются к крепежным стойкам при помощи 3 болтов М6х16. Система регулировочных отверстий в стойках позволяет установить полотно мостика горизонтально. Примечание: максимальный угол наклона кровли, на которую могут быть установлены мостики - 45°.

3. Монтаж полотна мостика. После установки и регулировки стоек монтируется полотно мостика, которое устанавливается сверху на стойки и крепится к ним через соответствующие отверстия в регулировочных стойках, по 4 болта на каждую стойку. Для наращивания мостиков в длину применяется специальный соединительный уголок, входящий в комплект поставки, в количестве 2 штуки.

Дополнительно к мостику может быть поставлен элемент упора для ноги.



УПАКОВКА

Комплект кровельного мостика упакован в полиэтилен, что исключает повреждения декоративного покрытия при транспортировке, хранении, погрузо-разгрузочных работах.

| Свобода движений |

Кровельные ограждения - кровельный элемент, отвечающий за безопасность человека при проведении эксплуатационных, ремонтных и других видов работ на кровле. Согласно СНиП 12-03-2001 ограждения кровли необходимо устанавливать при возведении практически всех объектов капитального строительства.

Кровельные ограждения **Snegos**® - это комплекс современных и надежных решений в сфере безопасности человека на кровле. Надежность конструкций, элегантность формы и легкость монтажа - основные критерии, стоящие на первом месте при разработке и производстве продукции **Snegos**®.

- Кровельные ограждения разработаны с учетом требований ГОСТ 53254-2009 и сертифицированы.
- Производство продукции осуществляется с соблюдением ТУ 5262-001-69540477-2012.
- Полная комплектация крепежными материалами.
- Каждый экземпляр товара проходит ОТК с соответствующей отметкой в паспорте продукции.
- Товар упакован по ГОСТ, что предотвращает его порчу при транспортировке, погрузо-разгрузочных работах и хранении.
- Ограждения образуют непрерывную линию любой длины за счет применения в конструкции плоскоовальной трубы, имеющей обжим специальной формы с одной стороны, образующий штекерное соединение.

Кровельные ограждения "Универсал" оснащены стойками с дополнительными технологическими отверстиями под систему снегозадержания. В комплектацию данных ограждений могут быть дополнительно поставлено до двух трубок (количество зависит от высоты профиля).

Внимание! Установка трубок снегозадержания допустима только в том случае, если на кровле уже установлены снегозадержатели, так как трубки, используемые в конструкции кровельного ограждения служат для удержания снежной массы на участке между линией снегозадержателей и кровельных ограждений. В противном случае нагрузка на стойки кровельного ограждения будет превышать допустимые нормы.

Думайте о прекрасном, о безопасности позаботимся мы!

Ограждение Snegos "ЭКОНОМ"



Кровельные покрытия, на которых может быть применена данная модель ограждения: металлочерепица, профлист, гибкая черепица. Данная модель кровельного ограждения также может монтироваться на парапетные выступы плоских кровель.

КОМПЛЕКТ ПОСТАВКИ

1. Крепежная стойка ограждения - 3 шт
2. Трубка ограждения 3000 мм - 2 шт
3. Скоба крепления трубки - 6 шт
4. Прокладка резиновая под саморез - 12 шт
5. Болт М6х16 - 12 шт
6. Гайка М6 - 12 шт
7. Шайба М6 - 12 шт
8. Шайба Гровера М6 - 12 шт
9. Саморез шестигранный остр. 8х60 - 12 шт
10. Паспорт - 1 шт

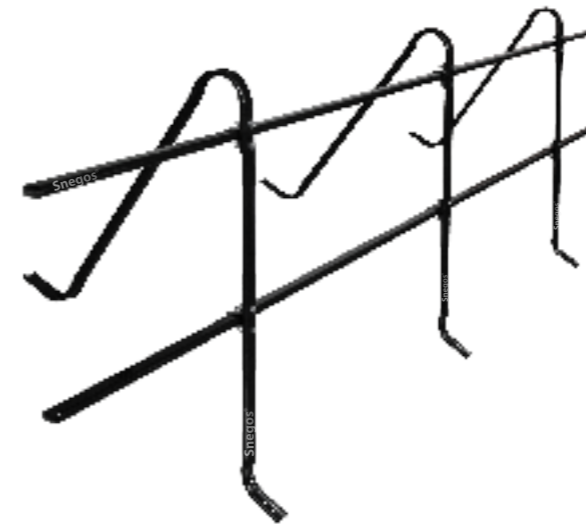

Ограждение Snegos "ЭКОНОМ" с усиленной конструкцией

Кровельные покрытия, на которых может быть применена данная модель ограждения: металлочерепица, профлист, гибкая черепица. Предназначены для установки на кровли с углом наклона от 20 до 35 градусов.

КОМПЛЕКТ ПОСТАВКИ

1. Стойка ограждения - 3 шт
2. Трубка ограждения 3000 мм - 2 шт
3. Скоба крепления трубки - 6 шт
4. Прокладка резиновая под саморез - 12 шт
5. Болт М6х25 - 12 шт
6. Гайка М6 - 12 шт
7. Шайба М6 - 12 шт
8. Шайба Гровера М6 - 12 шт
9. Саморез шестигранный остр. 8х60 - 12 шт
10. Паспорт - 1 шт

ТЕХНИЧЕСКИЕ ХАРАКТЕРИСТИКИ

- стойки изготовлены из холоднокатанной полосы, шириной 40 мм и толщиной 4 мм, имеют L-образную форму
- трубки электросварные плоскоовального сечения 30x15мм, длиной 3000 мм, толщина стенки 1мм
- порошково-полимерное антикоррозийное декоративное покрытие толщиной 90-120 мкм
- габаритные размеры упаковки стоек, мм: 710x450x80
- вес комплекта с упаковкой: 10 кг

ЭБК-КО-300/600-3000 - ТУ 5262-001-6954047-2012

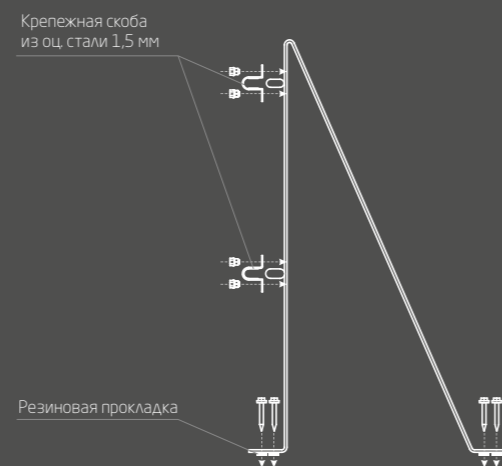

ТЕХНИЧЕСКИЕ ХАРАКТЕРИСТИКИ

- стойки изготовлены из электросварных труб плоскоовального сечения 30x15 мм с толщиной стенки 1 мм, имеют L-образную форму
- трубки электросварные плоскоовального сечения 30x15мм, длиной 3000 мм, толщина стенки 1мм
- порошково-полимерное антикоррозийное декоративное покрытие толщиной 90-120 мкм
- габаритные размеры упаковки стоек, мм: 760x620x35
- вес комплекта с упаковкой: 5,8 кг

ЭБК-КО-300/600-3000 - ТУ 5262-001-6954047-2012

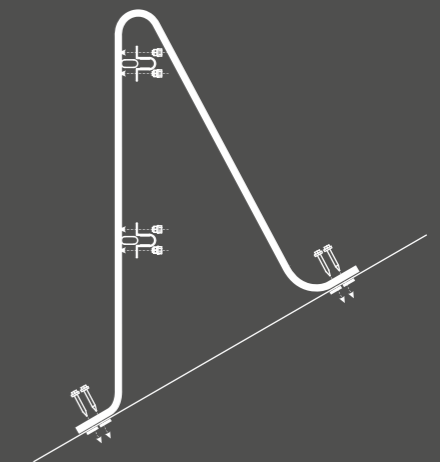

МОНТАЖ ОГРАЖДЕНИЯ

1. Монтаж стоек ограждения.

Стойки ограждения крепятся через кровельное покрытие к обрешеточному настилу на расстоянии 400-500 мм от карниза. Расстояние между стойками не должно превышать 1000 мм. Монтаж стоек осуществляется при помощи оцинкованных саморезов с шестигранной головкой (по 4 самореза на каждую стойку). Между стойкой и кровельным покрытием устанавливается резиновая прокладка в каждой точке крепления. Стойки монтируются на одном уровне, параллельно карнизному свесу.

Внимание! При монтаже необходимо исключить из элементов крепления дефектные экземпляры: изогнутые, имеющие повреждения и т.п. Необходимо устанавливать крепеж не допуская перетяжки. После монтажа крепежных стоек начинается монтаж трубок ограждения.

2. Монтаж трубок ограждения.

Трубки ограждения присоединяются к стойкам при помощи крепежных скоб болтами М6х16 с применением шайбы, шайбы Гровера и гайки. На каждую стойку устанавливается 2 скобы. Для удобства монтажа скоба надевается на трубу, затем вместе с трубой крепится к стойке. Трубки крепятся перпендикулярно опорам на высоте 600 мм и 300 мм от плоскости кровли. Ограждение кровли устанавливается по всей длине карниза. Если в ходе монтажа было нарушено декоративное покрытие, эти места должны быть обработаны антикоррозийными средствами.

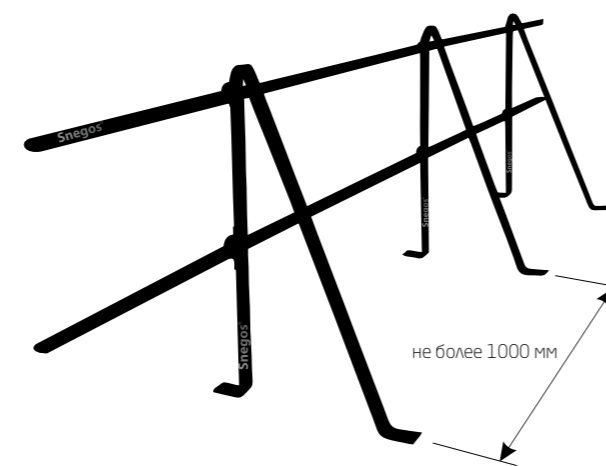

УПАКОВКА

Комплект ограждения кровельного «ЭКОНОМ» упакован в полиэтилен, что исключает повреждения декоративного покрытия при транспортировке, хранении, погрузо-разгрузочных работах.

МОНТАЖ ОГРАЖДЕНИЯ

1. Монтаж стоек ограждения.

Стойки ограждения крепятся через кровельное покрытие к обрешеточному настилу на расстоянии 400-500мм от карниза. Расстояние между стойками не должно превышать 1000мм. Стойки крепятся к кровле при помощи оцинкованных саморезов 8х60 с шестигранной головкой, по четыре самореза на каждую стойку. Под каждый шуруп должна быть установлена резиновая прокладка между стойкой и кровельным покрытием. Стойки монтируются в одном горизонтальном уровне, параллельно карнизному свесу.

Внимание! При монтаже необходимо исключить из элементов крепления дефектные экземпляры: гнутые, имеющие повреждения и т.п. Необходимо устанавливать крепеж не допуская перетяжки. После монтажа крепежных стоек начинается монтаж трубок ограждения.

2. Монтаж трубок ограждения.

Трубки ограждения крепятся к стойкам при помощи крепежных скоб болтами М6х25. Болты закручиваются через имеющиеся отверстия на стойке с применением шайбы, гровера и гайки М6. На каждую стойку монтируется две скобы. Для удобства монтажа скоба надевается на трубу, затем вместе с трубой крепится к стойке. Трубки крепятся перпендикулярно опорам на высоте 600 мм и 300 мм от плоскости кровли. Трубки соединяются одна в другую по всей длине кровли. Ограждение кровли устанавливается по всей длине карниза. Если в ходе монтажа было нарушено декоративное покрытие, эти места должны быть обработаны антикоррозийными средствами.



УПАКОВКА

Стойки ограждения кровельного «ЭКОНОМ» с усиленной конструкцией упакованы в полиэтилен, что исключает повреждения декоративного покрытия при транспортировке, хранении, погрузо-разгрузочных работах.



Ограждение Snegos "УНИВЕРСАЛ-600"

Кровельные покрытия, на которых может быть применена данная модель ограждения: металлочерепица, профлист, гибкая черепица. Данная модель кровельного ограждения также может монтироваться на парапетные выступы плоских кровель.

КОМПЛЕКТ ПОСТАВКИ

- | | |
|----------------------------------------------|----------------------------------------|
| 1. Крепежная стойка ограждения - 3 шт | 10. Болт М10х35 - 3 шт |
| 2. Опора ограждения 600 мм - 3 шт | 11. Гайка М6 - 15 шт |
| 3. Трубка ограждения 3000 мм - 2 шт | 12. Гайка М10 - 3 шт |
| 4. Скоба крепления трубки - 6 шт | 13. Шайба М6 - 15 шт |
| 5. Заглушка на опору пластиковая - 3 шт | 14. Шайба М10 - 3 шт |
| 6. Компенсирующая прокладка резиновая - 3 шт | 15. Шайба Гровера М6 - 15 шт |
| 7. Прокладка резиновая под саморез - 9 шт | 16. Шайба Гровера М10 - 3 шт |
| 8. Болт М6х60 - 12 шт | 17. Саморез шестигр. остр. 8х60 - 9 шт |
| 9. Болт М6х30 - 3 шт | 18. Паспорт - 1 шт |



Ограждение Snegos "УНИВЕРСАЛ-900"

Кровельные покрытия, на которых может быть применена данная модель ограждения: металлочерепица, профлист, гибкая черепица. Данная модель кровельного ограждения также может монтироваться на парапетные выступы плоских кровель.

КОМПЛЕКТ ПОСТАВКИ

- | | |
|----------------------------------------------|----------------------------------------|
| 1. Крепежная стойка ограждения - 3 шт | 10. Болт М10х35 - 3 шт |
| 2. Опора ограждения 900 мм - 3 шт | 11. Гайка М6 - 21 шт |
| 3. Трубка ограждения 3000 мм - 3 шт | 12. Гайка М10 - 3 шт |
| 4. Скоба крепления трубки - 9 шт | 13. Шайба М6 - 21 шт |
| 5. Заглушка на опору пластиковая - 3 шт | 14. Шайба М10 - 3 шт |
| 6. Компенсирующая прокладка резиновая - 3 шт | 15. Шайба Гровера М6 - 21 шт |
| 7. Прокладка резиновая под саморез - 9 шт | 16. Шайба Гровера М10 - 3 шт |
| 8. Болт М6х60 - 18 шт | 17. Саморез шестигр. остр. 8х60 - 9 шт |
| 9. Болт М6х30 - 3 шт | 18. Паспорт - 1 шт |

ТЕХНИЧЕСКИЕ ХАРАКТЕРИСТИКИ

- опора ограждения изготовлена из профильной трубы прямоугольного сечения 20х40 мм длиной 600 мм, толщина стенки 1,2 мм
- крепежные стойки изготовлены из оцинкованной стали толщиной 1,5 мм
- трубки электросварные плоскоовального сечения 30х15 мм, длиной 3000 мм, толщина стенки 1 мм
- порошково-полимерное антикоррозийное декоративное покрытие толщиной 90-120 мкм
- габаритные размеры упаковки, мм: 170х55х3050
- вес комплекта с упаковкой: 10 кг

ЭБК-КО-30.6 Р - ТУ 5262-001-69540477-2012



Схема сборки ограждения

ТЕХНИЧЕСКИЕ ХАРАКТЕРИСТИКИ

- опора ограждения изготовлена из профильной трубы прямоугольного сечения 20х40 мм длиной 900 мм, толщина стенки 1,2 мм
- крепежные стойки изготовлены из оцинкованной стали толщиной 1,5 мм
- трубки электросварные плоскоовального сечения 30х15 мм, длиной 3000 мм, толщина стенки 1 мм
- порошково-полимерное антикоррозийное декоративное покрытие толщиной 90-120 мкм
- габаритные размеры упаковки, мм: 170х55х3050
- вес комплекта с упаковкой: 13 кг

ЭБК-КО-30.9 Р - ТУ 5262-001-69540477-2012

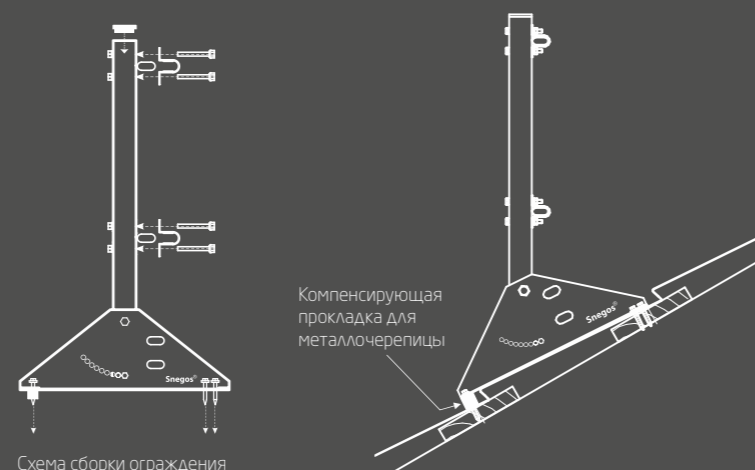

Схема сборки ограждения

МОНТАЖ ОГРАЖДЕНИЯ

1. Монтаж крепежных стоек ограждения. Стойки ограждения крепятся через кровельное покрытие к обрешеточному настилу на расстоянии 400-500 мм от карниза. Расстояние между стойками не должно превышать 1000 мм. Монтаж стоек осуществляется при помощи оцинкованных саморезов с шестигранной головкой (по 3 самореза на каждую стойку). Между стойкой и кровельным покрытием устанавливается резиновая прокладка в каждой точке крепления. В случае монтажа ограждения на металлочерепицу дополнительно используется компенсирующая резиновая прокладка, 1 штука на каждую стойку.

2. Монтаж опор ограждения. Опора ограждения крепится к стойке при помощи крепежного (М10х35) и регулировочного (М6х30) болтов. Первым устанавливается крепежный болт, далее опора устанавливается вертикально и закручивается регулировочный болт. В верхнюю часть опоры монтируется пластиковая заглушка. После того, как все опоры установлены, переходят к монтажу трубок ограждения.

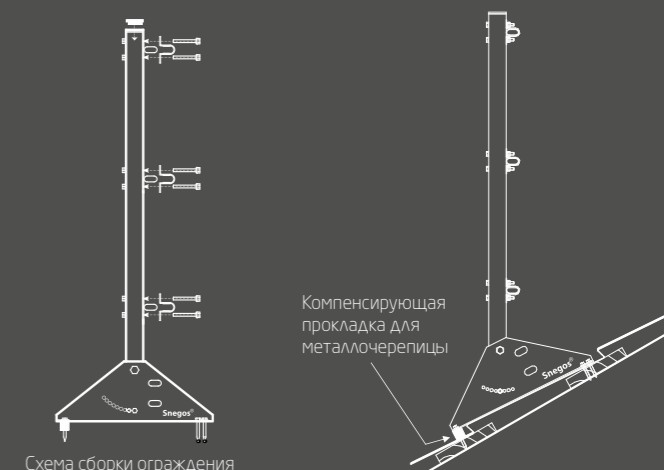
3. Монтаж трубок ограждения. Трубки ограждения присоединяются к стойкам при помощи крепежных скоб болтами М6х6 с применением шайбы, шайбы Гровера и гайки. На каждую стойку устанавливается 2 скобы. Для удобства монтажа скоба надевается на трубу, затем вместе с трубой крепится к стойке. Трубки крепятся перпендикулярно опорам на высоте 600 мм и 300 мм от плоскости кровли. Ограждение кровли устанавливается по всей длине карниза. Если в ходе монтажа было нарушено декоративное покрытие, эти места должны быть обработаны антикоррозийными средствами.

4. Монтаж элемента усиления "Диагональ". После монтажа всех элементов ограждения производится установка "Диагоналей". Данный элемент придает жесткость всей конструкции в вертикальной плоскости. Установка "Диагоналей" достаточна по краям каждой линии ограждения. "Диагональ" крепится к опорам при помощи монтажных скоб. Стандартная длина "Диагонали" (2150 мм) рассчитана на ширину шага между опорами в 1000 мм. В случае, если шаг между опорами меньше, "Диагональ" подгоняется под нужный размер при помощи стандартного отрезного инструмента.

Регулировка угла наклона опоры относительно крепежной стойки позволяет монтировать ограждение вертикально при любом угле наклона кровли.

Элемент усиления "Диагональ"

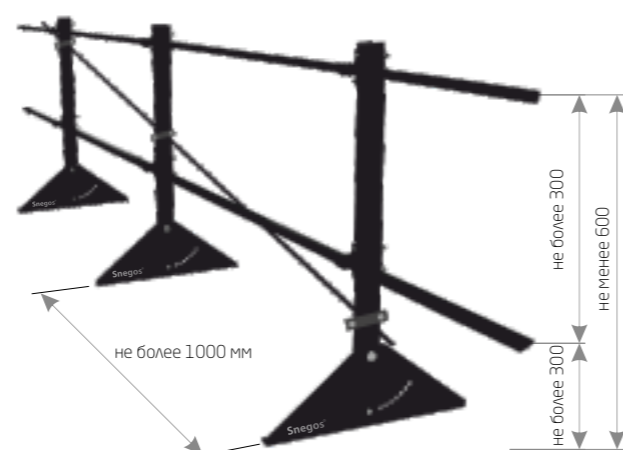

Комплект элемента усиления «Диагональ» (не входит в основной комплект поставки Ограждения кровельного «УНИВЕРСАЛ-1200», поставляется отдельно).

УПАКОВКА

Комплект ограждения кровельного «УНИВЕРСАЛ-600» упакован в полиэтилен, что исключает повреждения декоративного покрытия при транспортировке, хранении, погрузо-разгрузочных работах.

МОНТАЖ ОГРАЖДЕНИЯ

1. Монтаж крепежных стоек ограждения. Стойки ограждения крепятся через кровельное покрытие к обрешеточному настилу на расстоянии 400-500 мм от карниза. Расстояние между стойками не должно превышать 1000 мм. Монтаж стоек осуществляется при помощи оцинкованных саморезов с шестигранной головкой (по 3 самореза на каждую стойку). Между стойкой и кровельным покрытием устанавливается резиновая прокладка в каждой точке крепления. В случае монтажа ограждения на металлочерепицу дополнительно используется компенсирующая резиновая прокладка, 1 штука на каждую стойку.

2. Монтаж опор ограждения. Опора ограждения крепится к стойке при помощи крепежного (М10х35) и регулировочного (М6х30) болтов. Первым устанавливается крепежный болт, далее опора устанавливается вертикально и закручивается регулировочный болт. В верхнюю часть опоры монтируется пластиковая заглушка. После того, как все опоры установлены, переходят к монтажу трубок ограждения.

3. Монтаж трубок ограждения. Трубки ограждения присоединяются к стойкам при помощи крепежных скоб болтами М6х6 с применением шайбы, шайбы Гровера и гайки. На каждую стойку устанавливается 3 скобы. Для удобства монтажа скоба надевается на трубу, затем вместе с трубой крепится к стойке. Трубки крепятся перпендикулярно опорам на высоте 900 мм, 600 мм и 300 мм от плоскости кровли. Ограждение кровли устанавливается по всей длине карниза. Если в ходе монтажа было нарушено декоративное покрытие, эти места должны быть обработаны антикоррозийными средствами.

4. Монтаж элемента усиления "Диагональ". После монтажа всех элементов ограждения производится установка "Диагоналей". Данный элемент придает жесткость всей конструкции в вертикальной плоскости. Установка "Диагоналей" достаточна по краям каждой линии ограждения. "Диагональ" крепится к опорам при помощи монтажных скоб. Стандартная длина "Диагонали" (2150 мм) рассчитана на ширину шага между опорами в 1000 мм. В случае, если шаг между опорами меньше, "Диагональ" подгоняется под нужный размер при помощи стандартного отрезного инструмента.

Регулировка угла наклона опоры относительно крепежной стойки позволяет монтировать ограждение вертикально при любом угле наклона кровли.

Элемент усиления "Диагональ"



Комплект элемента усиления «Диагональ» (не входит в основной комплект поставки Ограждения кровельного «УНИВЕРСАЛ-1200», поставляется отдельно).

УПАКОВКА

Комплект ограждения кровельного «УНИВЕРСАЛ-900» упакован в полиэтилен, что исключает повреждения декоративного покрытия при транспортировке, хранении, погрузо-разгрузочных работах.



Ограждение Snegos "УНИВЕРСАЛ-1200"

Кровельные покрытия, на которых может быть применена данная модель ограждения: металлочерепица, профлист, гибкая черепица. Данная модель кровельного ограждения также может монтироваться на парапетные выступы плоских кровель.

КОМПЛЕКТ ПОСТАВКИ

- | | |
|----------------------------------------------|----------------------------------------|
| 1. Крепежная стойка ограждения - 3 шт | 10. Болт М10х35 - 3 шт |
| 2. Опора ограждения 1200 мм - 3 шт | 11. Гайка М6 - 27 шт |
| 3. Трубка ограждения 3000 мм - 4 шт | 12. Гайка М10 - 3 шт |
| 4. Скоба крепления трубки - 12 шт | 13. Шайба М6 - 27 шт |
| 5. Заглушка на опору пластиковая - 3 шт | 14. Шайба М10 - 3 шт |
| 6. Компенсирующая прокладка резиновая - 3 шт | 15. Шайба Гровера М6 - 27 шт |
| 7. Прокладка резиновая под саморез - 9 шт | 16. Шайба Гровера М10 - 3 шт |
| 8. Болт М6х60 - 24 шт | 17. Саморез шестигр. остр. 8х60 - 9 шт |
| 9. Болт М6х30 - 3 шт | 18. Паспорт - 1 шт |



Ограждение Snegos "УНИВЕРСАЛ-600" для парапета

Данная модель ограждения применяется на плоских кровлях с целью предотвращения падения с крыши во время проведения эксплуатационных работ.

КОМПЛЕКТ ПОСТАВКИ

- | | |
|--------------------------------------------|-----------------------------------------|
| 1. Крепежная стойка ограждения - 6 шт | 9. Болт М10х35 - 3 шт |
| 2. Опора ограждения 600 мм - 3 шт | 10. Гайка М6 - 15 шт |
| 3. Трубка ограждения 3000 мм - 2 шт | 11. Гайка М10 - 3 шт |
| 4. Скоба крепления трубки - 6 шт | 12. Шайба М6 - 15 шт |
| 5. Заглушка на опору пластиковая - 3 шт | 13. Шайба М10 - 3 шт |
| 6. Прокладка резиновая под саморез - 12 шт | 14. Шайба Гровера М6 - 15 шт |
| 7. Болт М6х60 - 12 шт | 15. Шайба Гровера М10 - 3 шт |
| 8. Болт М6х30 - 3 шт | 16. Саморез шестигр. остр. 8х60 - 12 шт |
| | 17. Паспорт - 1 шт |

Возможно изготовление высотой 900 и 1200 мм, и с боковым креплением.

ТЕХНИЧЕСКИЕ ХАРАКТЕРИСТИКИ

- опора ограждения изготовлена из профильной трубы прямоугольного сечения 20х40 мм длиной 1200 мм, толщина стенки 1,2 мм
- крепежные стойки изготовлены из оцинкованной стали толщиной 1,5 мм
- трубки электросварные плоскоовального сечения 30х15 мм, длиной 3000 мм, толщина стенки 1 мм
- порошково-полимерное антикоррозийное декоративное покрытие толщиной 90-120 мкм
- габаритные размеры упаковки, мм: 170х55х3050
- вес комплекта с упаковкой: 17 кг

ЭБК-КО-30.12 Р - ТУ 5262-001-69540477-2012

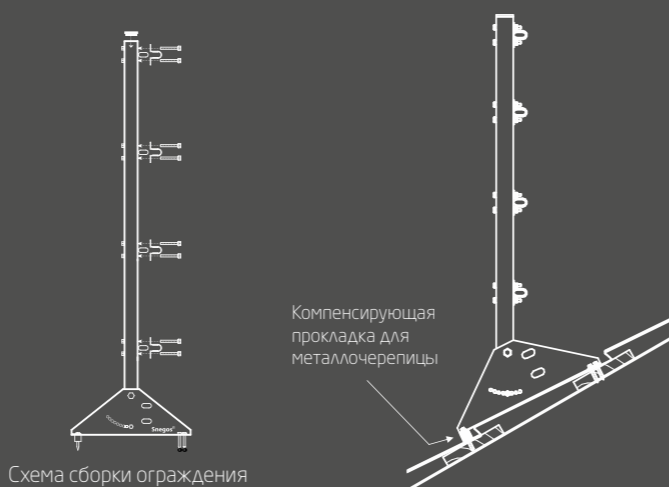

МОНТАЖ ОГРАЖДЕНИЯ

1. Монтаж крепежных стоек ограждения.

Стойки ограждения крепятся через кровельное покрытие к обрешеточному настилу на расстоянии 400-500 мм от карниза. Расстояние между стойками не должно превышать 1000 мм. Монтаж стоек осуществляется при помощи оцинкованных саморезов с шестигранной головкой (по 3 самореза на каждую стойку). Между стойкой и кровельным покрытием устанавливается резиновая прокладка в каждой точке крепления. В случае монтажа ограждения на металлочерепицу дополнительно используется компенсирующая резиновая прокладка, 1 штука на каждую стойку

Внимание! При монтаже необходимо исключить из элементов крепления дефектные экземпляры: изогнутые, имеющие повреждения и т.п. Необходимо устанавливать крепеж не допуская перетяжки. После монтажа крепежных стоек начинается монтаж опор ограждения.

2. Монтаж опор ограждения.

Опора ограждения крепится к стойке при помощи крепежного (М10х35) и регулировочного (М6х30) болтов. Первым устанавливается крепежный болт, далее опора устанавливается вертикально и закручивается регулировочный болт. В верхнюю часть опоры монтируется пластиковая заглушка. После того, как все опоры установлены, переходят к монтажу трубок ограждения.

3. Монтаж трубок ограждения.

Трубки ограждения присоединяются к стойкам при помощи крепежных скоб болтами М6х60 с применением шайбы, шайбы Гровера и гайки. На каждую стойку устанавливается 4 скобы. Для удобства монтажа скоба надевается на трубу, затем вместе с трубой крепится к стойке. Трубки крепятся перпендикулярно опорам на высоте 1200 мм, 900 мм, 600 мм и 300 мм от плоскости кровли. Ограждение кровли устанавливается по всей длине карниза. Если в ходе монтажа было нарушено декоративное покрытие, эти места должны быть обработаны антикоррозийными средствами.

4. Монтаж элемента усиления "Диагональ".

После монтажа всех элементов ограждения производится установка "Диагоналей". Данный элемент придает жесткость всей конструкции в вертикальной плоскости. Установка "Диагоналей" достаточна по краям каждой линии ограждения. "Диагональ" крепится к опорам при помощи монтажных скоб. Стандартная длина "Диагонали" (2150 мм) рассчитана на ширину шага между опорами в 1000 мм. В случае, если шаг между опорами меньше, "Диагональ" подгоняется под нужный размер при помощи стандартного отрезного инструмента.

Регулировка угла наклона опоры относительно крепежной стойки позволяет монтировать ограждение вертикально при любом угле наклона кровли.

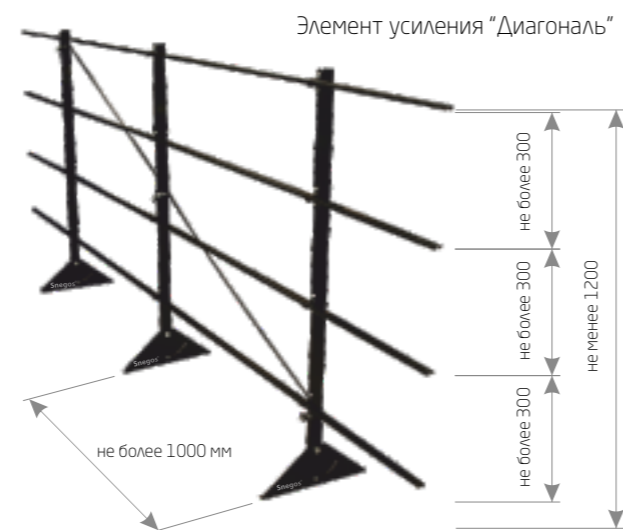

Комплект элемента усиления «Диагональ» (не входит в основной комплект поставки Ограждения кровельного «УНИВЕРСАЛ-1200», поставляется отдельно).

УПАКОВКА

Комплект ограждения кровельного «УНИВЕРСАЛ-1200» упакован в полиэтилен, что исключает повреждения декоративного покрытия при транспортировке, хранении, погрузо-разгрузочных работах.

ТЕХНИЧЕСКИЕ ХАРАКТЕРИСТИКИ

- опора ограждения изготовлена из профильной трубы прямоугольного сечения 20х40 мм длиной 600 мм, толщина стенки 1,2 мм
- крепежные стойки изготовлены из оцинкованной стали толщиной 1,5 мм
- трубки электросварные плоскоовального сечения 30х15 мм, длиной 3000 мм, толщина стенки 1 мм
- порошково-полимерное антикоррозийное декоративное покрытие толщиной 90-120 мкм
- габаритные размеры упаковки, мм: 170х55х3050
- вес комплекта с упаковкой: 10 кг

ЭБК-КО-30.6 Р (для парапета) - ТУ 5262-001-69540477-2012

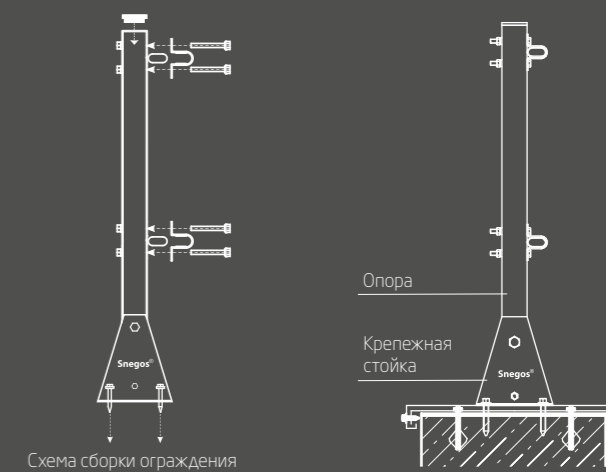

МОНТАЖ ОГРАЖДЕНИЯ

1. Монтаж крепежных стоек ограждения и опор ограждения.

Опорная стойка состоит из опоры и двух крепежных стоек. Опора ограждения устанавливается между двумя крепежными стойками. Опора крепится к стойке при помощи двух болтов: М10х35 и М6х30. В верхнюю часть опоры устанавливается пластиковая заглушка. Расстояние между опорами не должно превышать 1000 мм. Стойки прикрепляются к парапету через декоративный элемент при помощи оцинкованных саморезов 8х60 с шестигранной головкой, по 2 самореза на каждую стойку. Между стойкой и декоративным элементом устанавливается резиновая прокладка в каждой точке крепления.

Внимание! При монтаже необходимо исключить из элементов крепления дефектные экземпляры: изогнутые, имеющие повреждения и т.п. Необходимо устанавливать крепеж не допуская перетяжки. После того, как все опоры установлены, переходят к монтажу трубок ограждения.

2. Монтаж трубок ограждения.

Трубки ограждения присоединяются к стойкам при помощи крепежных скоб болтами М6х60 с применением шайбы, шайбы Гровера и гайки. На каждую стойку устанавливается 2 скобы. Для удобства монтажа скоба надевается на трубу, затем вместе с трубой крепится к стойке. Трубки крепятся перпендикулярно опорам на высоте 600 мм и 300 мм от плоскости кровли. Ограждение кровли устанавливается по всей длине карниза. Если в ходе монтажа было нарушено декоративное покрытие, эти места должны быть обработаны антикоррозийными средствами.

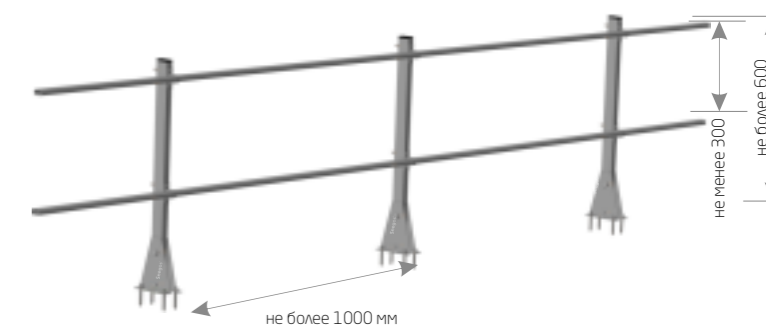

УПАКОВКА

Комплект ограждения кровельного «УНИВЕРСАЛ-600» для парапета упакован в полиэтилен, что исключает повреждения декоративного покрытия при транспортировке, хранении, погрузо-разгрузочных работах.

Ограждение Snegos "УНИВЕРСАЛ-600ф" для фальцевой кровли



Данная модель кровельного ограждения применяется только на фальцевых кровлях.

Возможно изготовление высотой 900 и 1200 мм.



ТЕХНИЧЕСКИЕ ХАРАКТЕРИСТИКИ

ЭБК-КОФ-30.6 Р - ТУ 5262-001-69540477-2012

- опора ограждения изготовлена из профильной трубы прямоугольного сечения 20x40 мм длиной 600 мм, толщина стенки 1,2 мм
- крепежные стойки изготовлены из оцинкованной стали толщиной 1,5 мм
- трубки электросварные плоскоовального сечения 30x15 мм, длиной 3000 мм, толщина стенки 1 мм
- элемент усиления "Растяжка" устанавливается на каждую опорную стойку
- порошково-полимерное антикоррозийное декоративное покрытие толщиной 90-120 мкм
- габаритные размеры упаковки, мм: 170x55x3050
- вес комплекта с упаковкой: 16,5 кг

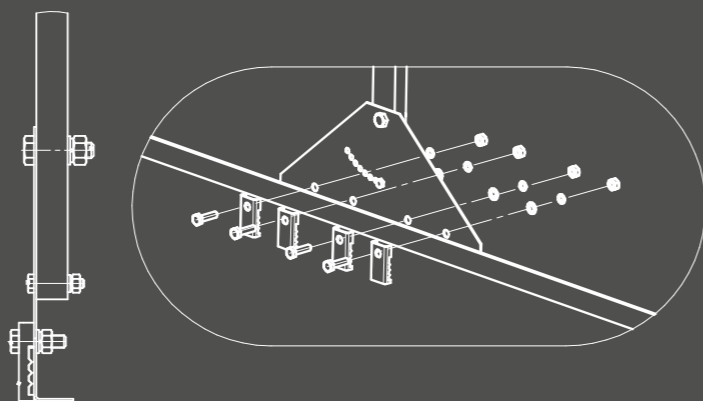

Регулировка угла наклона опоры относительно крепежной стойки позволяет монтировать ограждение вертикально при любом угле наклона кровли.

Элемент усиления "РАСТЯЖКА" для фальцевой кровли

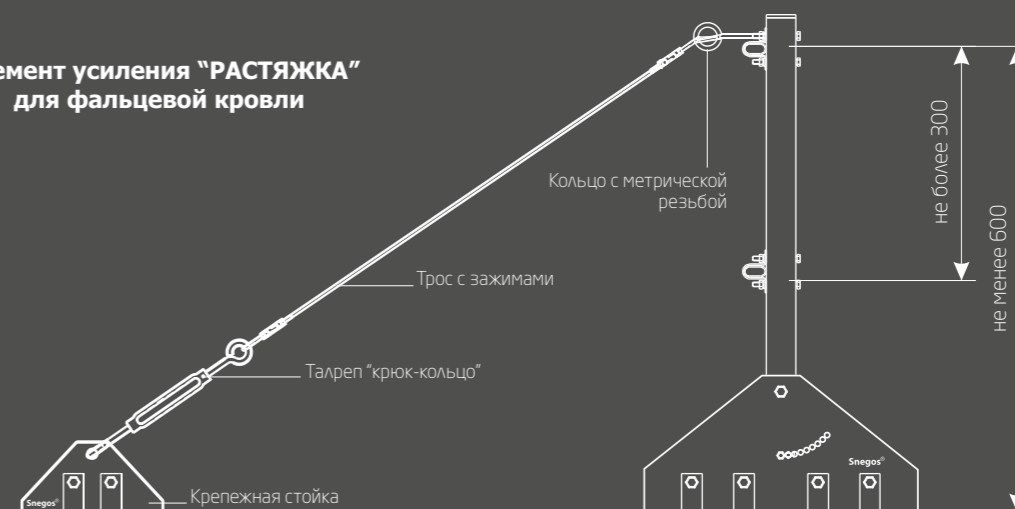

КОМПЛЕКТ ПОСТАВКИ

1. Крепежная стойка ограждения - 3 шт
2. Опора ограждения 600мм - 3 шт
3. Трубка ограждения 3000 мм - 2 шт
4. Скоба крепления трубки - 6 шт
5. Заглушка на опору пластиковая - 3 шт
6. Болт М6х60 - 12 шт
7. Болт М6х30 - 3 шт
8. Болт М10х35 - 3 шт
9. Болт М8х25 - 12 шт
10. Шайба М6 - 15 шт
11. Гровер М6 - 15 шт
12. Гайка М6 - 15 шт
13. Шайба М8 увеличенная плоская - 12шт
14. Гайка М8 с фланцем - 12 шт
15. Шайба М10 - 3 шт
16. Гровер М10 - 3 шт
17. Гайка М10 - 3 шт
18. Зажим - 12 шт
19. Паспорт - 1 шт

УПАКОВКА

Комплект ограждения кровельного «УНИВЕРСАЛ-600ф» упакован в полиэтилен, что исключает повреждения декоративного покрытия при транспортировке, хранении, погрузо-разгрузочных работах.

МОНТАЖ ОГРАЖДЕНИЯ

1. Монтаж крепежных стоек ограждения.
Стойки ограждения крепятся к фальцу. Расстояние между стойками зависит от шага фальца, но не должно превышать 1200 мм. Стойка и зажимы устанавливаются по разные стороны фальца, причем зажимы располагаются с правой стороны, таким образом, чтобы они заходили под фальц. Стойка и зажимы стягиваются между собой 4 болтами М8х25. Болты затягиваются равномерно.
Внимание! При монтаже необходимо исключить из элементов крепления дефектные экземпляры: изогнутые, имеющие повреждения и т.п. Необходимо устанавливать крепеж не допуская перетяжки. После монтажа крепежных стоек начинается монтаж опор ограждения.

2. Монтаж опор ограждения.
Опора ограждения крепится к стойке при помощи крепежного (М10х35) и регулировочного (М6х30) болтов. Первым устанавливается крепежный болт, далее опора устанавливается вертикально и закручивается регулировочный болт. В верхнюю часть опоры монтируется пластиковая заглушка. После того, как все опоры установлены, переходят к монтажу трубок ограждения.

3. Монтаж трубок ограждения.
Трубки ограждения присоединяются к стойкам при помощи крепежных скоб болтами М6х60 с применением шайбы, шайбы Гровера и гайки. На каждую стойку устанавливается 2 скобы. Для удобства монтажа скоба надевается на трубу, затем вместе с трубой крепится к стойке. Трубки крепятся перпендикулярно опорам на высоте 600 мм и 300 мм от плоскости кровли. Ограждение кровли устанавливается по всей длине карниза. Если в ходе монтажа было нарушено декоративное покрытие, эти места должны быть обработаны антикоррозийными средствами.

МОНТАЖ ЭЛЕМЕНТА УСИЛЕНИЯ

Монтаж элемента усиления «Растяжка» для фальцевой кровли. (Рекомендуемо к установке на каждую опору ограждения)

1. Монтаж крепежных стоек элемента усиления.
Стойки элемента усиления крепятся к фальцу. Стойка и зажимы устанавливаются по разные стороны фальца, причем зажимы располагаются с правой стороны, таким образом, чтобы они заходили под фальц. Стойка и зажимы стягиваются между собой 2 болтами М8х25. Болты затягиваются равномерно.

2. Монтаж троса:
Кольцо одновременно является элементом крепления скобы, прижимающей трубку ограждения и точкой крепления троса. Кольцо вставляется в отверстие сверху опоры (на резьбовую часть кольца предварительно навинчивается гайка, которая будет прижимать скобу к опоре), его резьбовая часть должна пройти насквозь через опору так, чтобы на резьбовой части с противоположной стороны осталось достаточно места для гайки. Гайка навинчивается, но не затягивается.
Через кольцо продевается трос и фиксируется зажимом.
Талреп зацепляется крюком за верхнее отверстие в крепежной стойке. В кольцо талрепа вставляется другой конец троса и так же фиксируется зажимом.
После того, как трос закреплен с обеих сторон, необходимо полностью зафиксировать кольцо с метрической резьбой, вставленное в отверстие в опоре кровельного ограждения, для этого необходимо полностью затянуть гайки.
Натяжение троса регулируется вращением средней части талрепа. При регулировке важно не допускать перетяжки.

КОМПЛЕКТ ПОСТАВКИ

1. Крепежная стойка - 1 шт.
2. Зажим - 2 шт.
3. Трос 4 мм СПВХ/-1500 мм - 1 шт.
4. Зажим троса 4 мм - 2 шт.
5. Кольцо с метрической резьбой 6х60мм - 1 шт.
6. Талреп «крюк-кольцо» 8х110 - 1 шт.
7. Болт М8х25 - 2 шт.
8. Шайба М8 увеличенная плоская - 2шт.
9. Гайка М8 с фланцем - 2 шт.
10. Гайка М6 - 2 шт.
11. Шайба М6 - 2 шт.
12. Шайба Гровера М6 - 1 шт.
13. Паспорт - 1 шт.

Комплект усиления «Растяжка» не входит в основной комплект поставки ограждения кровельного «УНИВЕРСАЛ-600ф», поставляется отдельно.



ЭЛЕМЕНТ УСИЛЕНИЯ к кровельному ограждению Snegos "Универсал" "РАСТЯЖКА"

"Растяжка" применяется в качестве дополнительного крепления к кровельному покрытию, служит дополнительным усилением конструкции от вырывания опор ограждения при снеговой нагрузке.

КОМПЛЕКТ ПОСТАВКИ

1. Трос, диаметр 4 мм, СПВХ/- 1500 мм - 1 шт
2. Зажим троса - 2 шт
3. Талреп «крюк-кольцо» 8x110 мм - 1 шт
4. Кольцо с метрической резьбой 6x80 мм - 1 шт
5. Скоба крепления оцинкованная - 1 шт
6. Гайка М6 - 1 шт
7. Шайба М6 - 2 шт
8. Шайба Гровера М6 - 1 шт
9. Саморез с шестигранной головкой остр. 8x60 мм - 2 шт
10. Прокладка резиновая под саморез - 2 шт

МОНТАЖ ЭЛЕМЕНТА УСИЛЕНИЯ "РАСТЯЖКА"

1. Монтаж скобы крепления.

Скоба крепится через кровельное покрытие к обрешеточному настилу при помощи саморезов (по 2 самореза на скобу), между стойкой и кровельным покрытием устанавливается резиновая прокладка в каждой точке крепления.

2. Монтаж троса:

Кольцо одновременно является элементом крепления скобы, прижимающей трубку ограждения и точкой крепления троса. Кольцо вставляется в отверстие вверху опоры (на резьбовую часть кольца предварительно навинчивается гайка, которая будет прижимать скобу к опоре), его резьбовая часть должна пройти насквозь через опору так, чтобы на резьбовой части с противоположной стороны осталось достаточно места для гайки. Гайка навинчивается, но не затягивается.

Через кольцо продевается трос и фиксируется зажимом.

Талреп зацепляется крюком за скобу крепления. В кольцо талрепа вставляется другой конец троса и так же фиксируется зажимом.

После того, как трос закреплен с обеих сторон, необходимо полностью зафиксировать кольцо с метрической резьбой, вставленное в отверстия в опоре кровельного ограждения, для этого необходимо полностью затянуть гайки.

Натяжение троса регулируется вращением средней части талрепа. При регулировке важно не допускать перетяжки.

Для профилированных листов и металлочерепицы с высотой профиля более 35 мм и сэндвич-панелей изготавливаются индивидуальные скобы крепления.

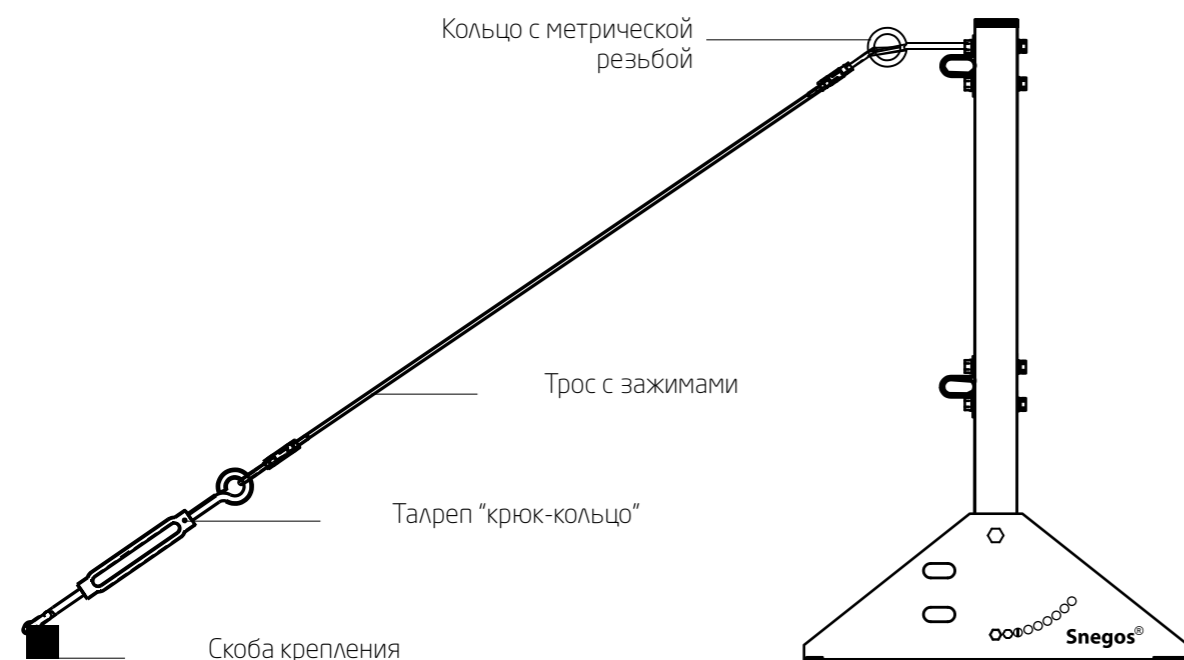



ЗОНТЫ НА ТРУБЫ ОТОПЛЕНИЯ И ВЕНТИЛЯЦИИ

| Всегда на высоте |

Зонты **Snegos**® предназначены для установки на дымоходную трубу или вентиляционную шахту для защиты от осадков. Для дымоходных труб рекомендуется использовать зонты с аэрационными элементами, препятствующими образованию конденсата.

Зонт является не только функциональным, но и декоративным элементом кровли, способным подчеркнуть индивидуальность и статус своего владельца.

Специально разработанные конструкции обеспечивают легкость монтажа и надежность крепления.

Зонты выполнены из оцинкованной стали толщиной 0,5 мм. По желанию заказчика на изделие могут быть нанесены: антикоррозийное декоративное порошково-полимерное покрытие (по каталогу RAL), также зонты могут быть изготовлены из материала Ecosteel (имитация дерева, камня).

Мы готовы реализовать любые проектные решения!

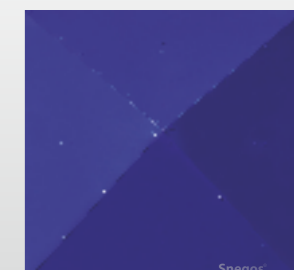
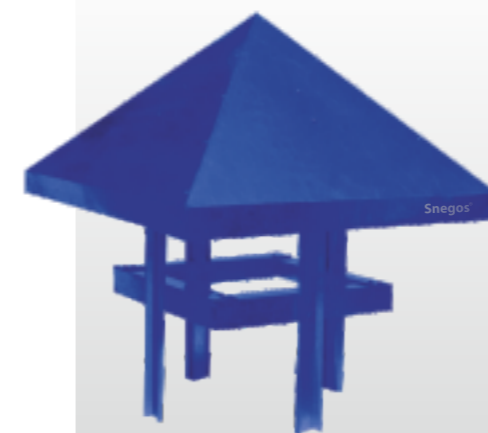

"КЛАССИК"

Классика всегда в моде! Элегантность и строгость модели позволяет оставаться наиболее востребованной и универсальной.

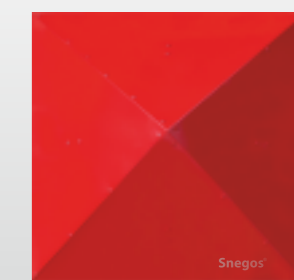

"КЛАССИК" с фартуком и юбкой

Простота классической формы с дополнительной защитой конструкции трубы от разрушения вследствие влияния атмосферных осадков.

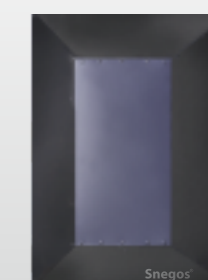
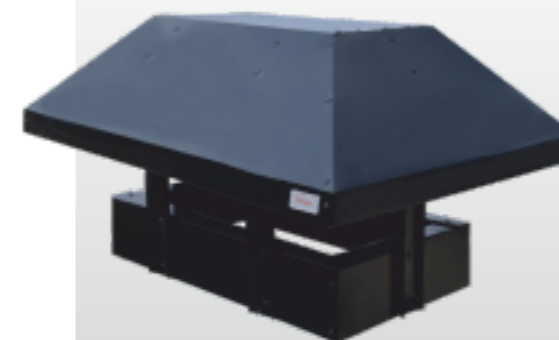

"КЛАССИК" с площадкой для элементов ковки

Кованные фигуры станут великолепным украшением строгой конструкции, превратив её в настоящее произведение искусства, и послужат прекрасным дополнением к оформлению фасада, ландшафтного дизайна и прилегающей территории.

"КЛАССИК" с вентиляционными жалюзи

Данная модель обеспечивает еще лучшую вентиляцию, а также препятствует попаданию в трубу посторонних предметов.

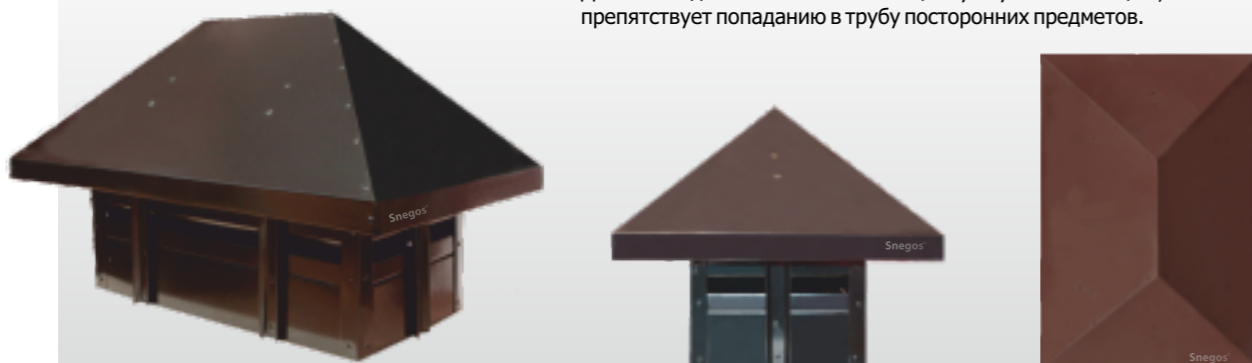

"БАВАРИЯ"

Конфигурация, напоминающая пивной бочонок не оставит никаких сомнений о ее принадлежности к немецкому стилю оформления. Добавит невероятную выразительность сооружениям в стиле фахверк. Возможность покраски элементов зонта в разные цвета позволит не выбиваться из общего дизайна.

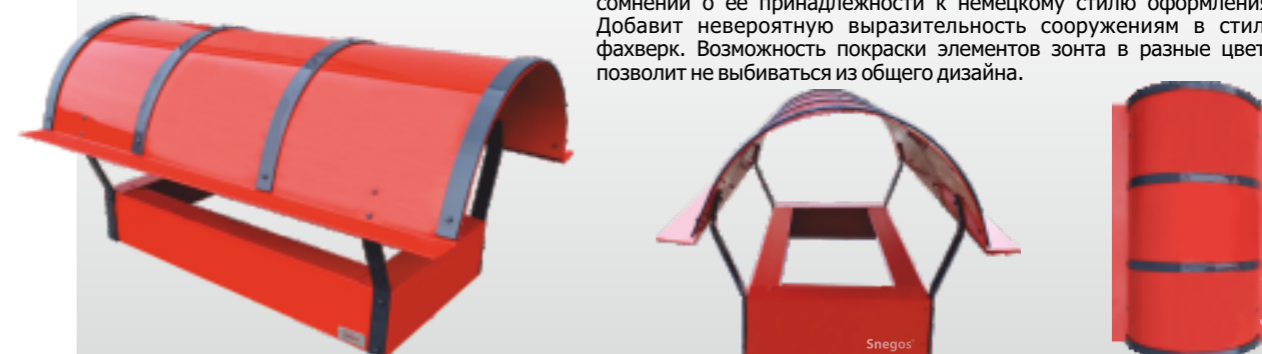

"ВЕРСАЛЬ"

Эффектная и выразительная модель для домов, чья архитектура отражает благородное величие, дух роскоши и великолепия давних лет.

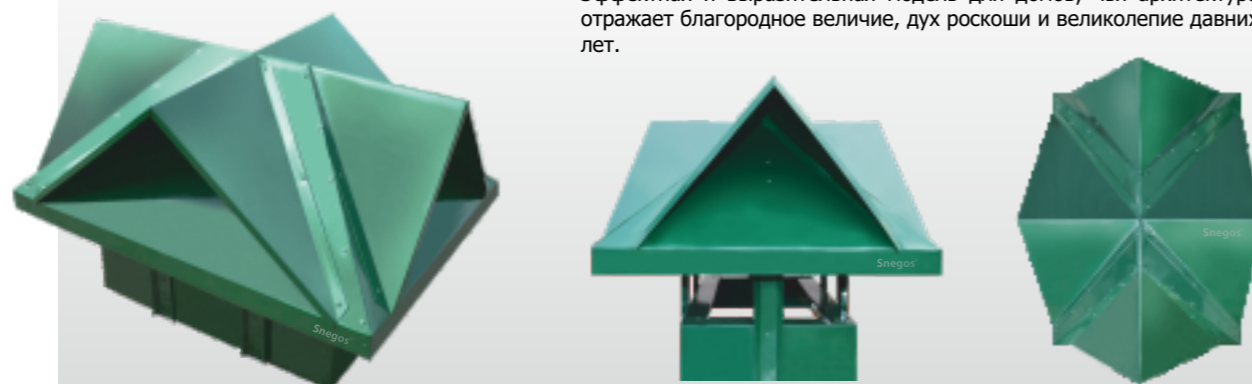

"АЭРАЦИОННЫЙ КЛАССИК"

Для дымоходных труб рекомендуется использовать зонты с аэрационными элементами, препятствующими образованию конденсата. Представлены в двух вариантах:



"МОДЕРН ПЛЮС"

Четкость линий данной модели придется по вкусу многим.

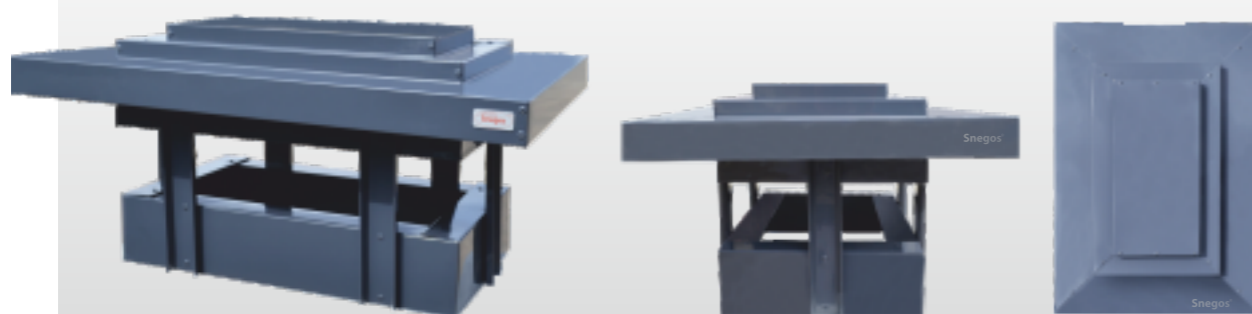

"АЭРАЦИОННЫЙ МОДЕРН ПЛЮС"

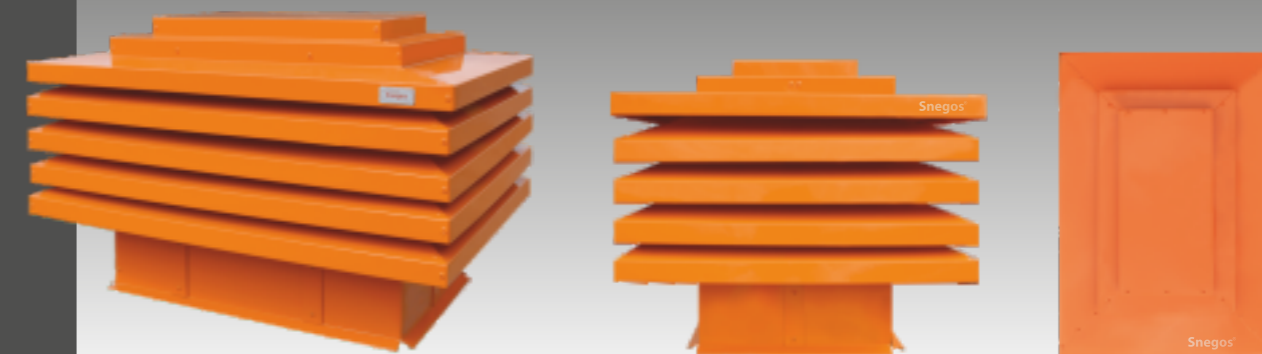



ФЛЮГАРКА

Защитная конструкция, которая устанавливается в верхней части дымоходных и вентиляционных каналов.

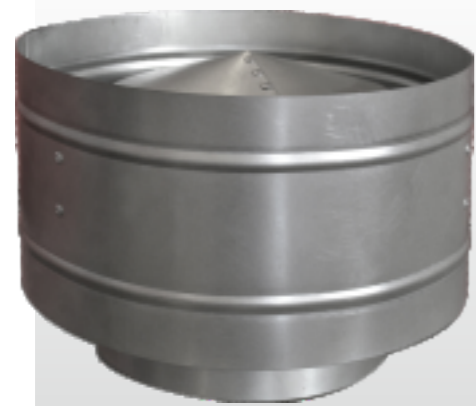
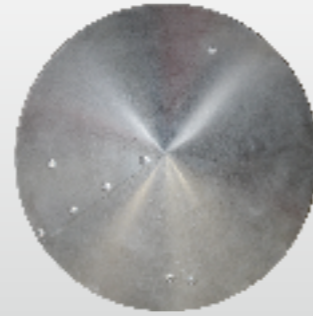

ДЕФЛЕКТОРЫ

Завершающий элемент дымохода. Кольцевой контур снижает ветровую нагрузку на конструкцию, отвечает за рассечение воздуха и создание зоны разрежения.

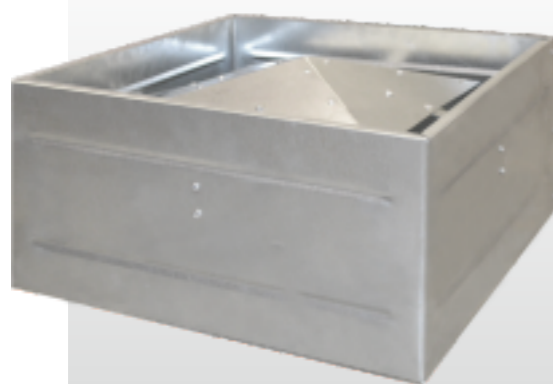
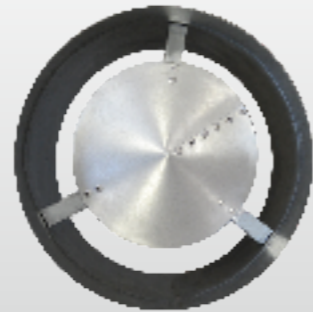

Завершающий элемент дымохода. Контур по периметру снижает ветровую нагрузку на конструкцию, отвечает за рассечение воздуха и создание зоны разрежения.

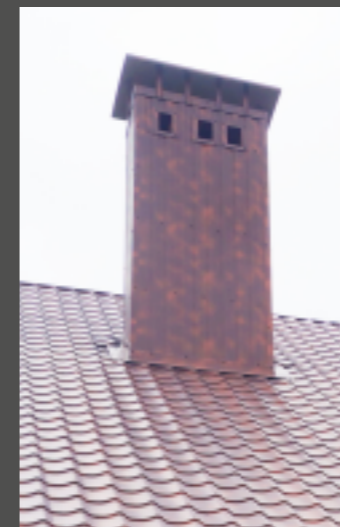
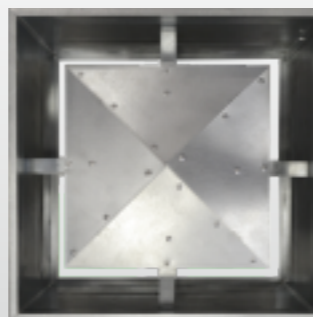



РЕШЕТКИ ВЕНТИЛЯЦИОННЫЕ

| Функциональная геометрия |

Декоративные вентиляционные решетки **Snegos**® используются для обеспечения забора, выброса воздуха, а также защищают вентиляционные шахты от попадания посторонних предметов (мусора) и птиц. Решетки монтируются на выходах вентиляционных шахт, в проемы слуховых окон чердака.

Разработано два типа вентиляционных решеток – встраиваемые и накладные (отличие заключается в конструктивных особенностях и способе монтажа).

Наша компания изготавливает решетки любых геометрических форм и размеров из оцинкованной стали толщиной 0,5 мм с последующим нанесением порошково-полимерного покрытия (цветовая палитра более 200 цветов), так же как и вентиляционные решетки:

- из материалов различной толщины
- с открыванием и без
- с защитными сетками
- с нестандартными покрытиями («Ecosteel»)

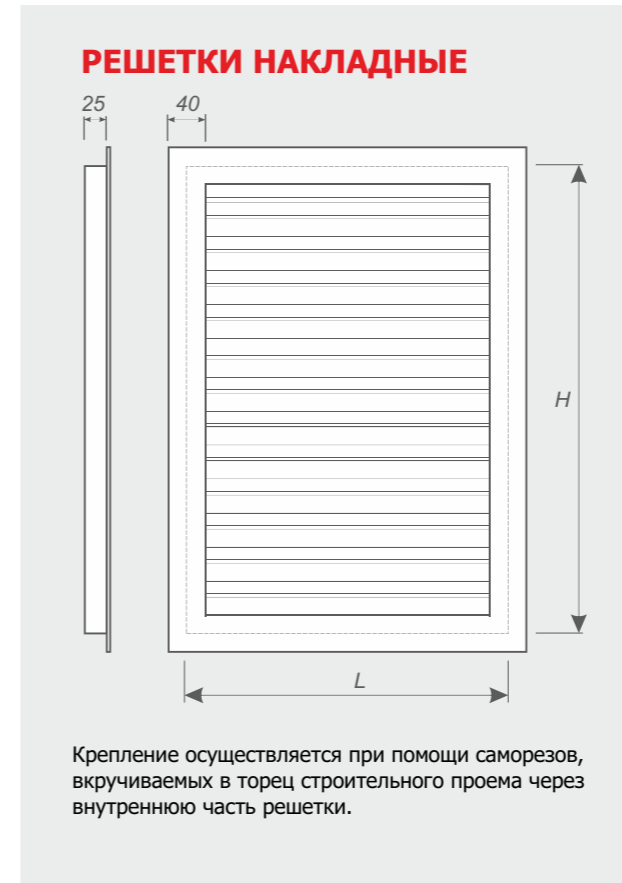

Для изготовления необходимо указывать размеры посадочного места (L x H, мм)

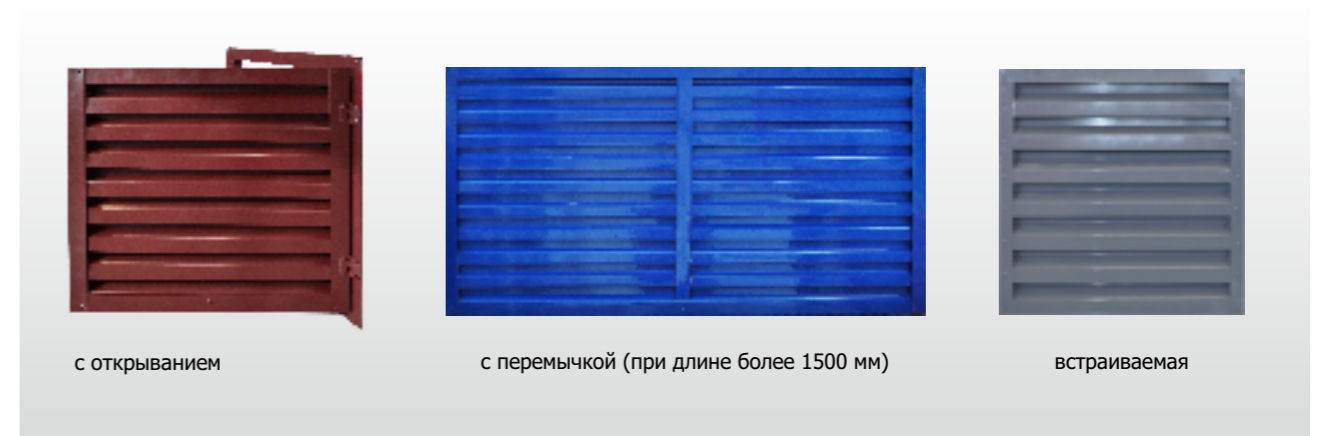

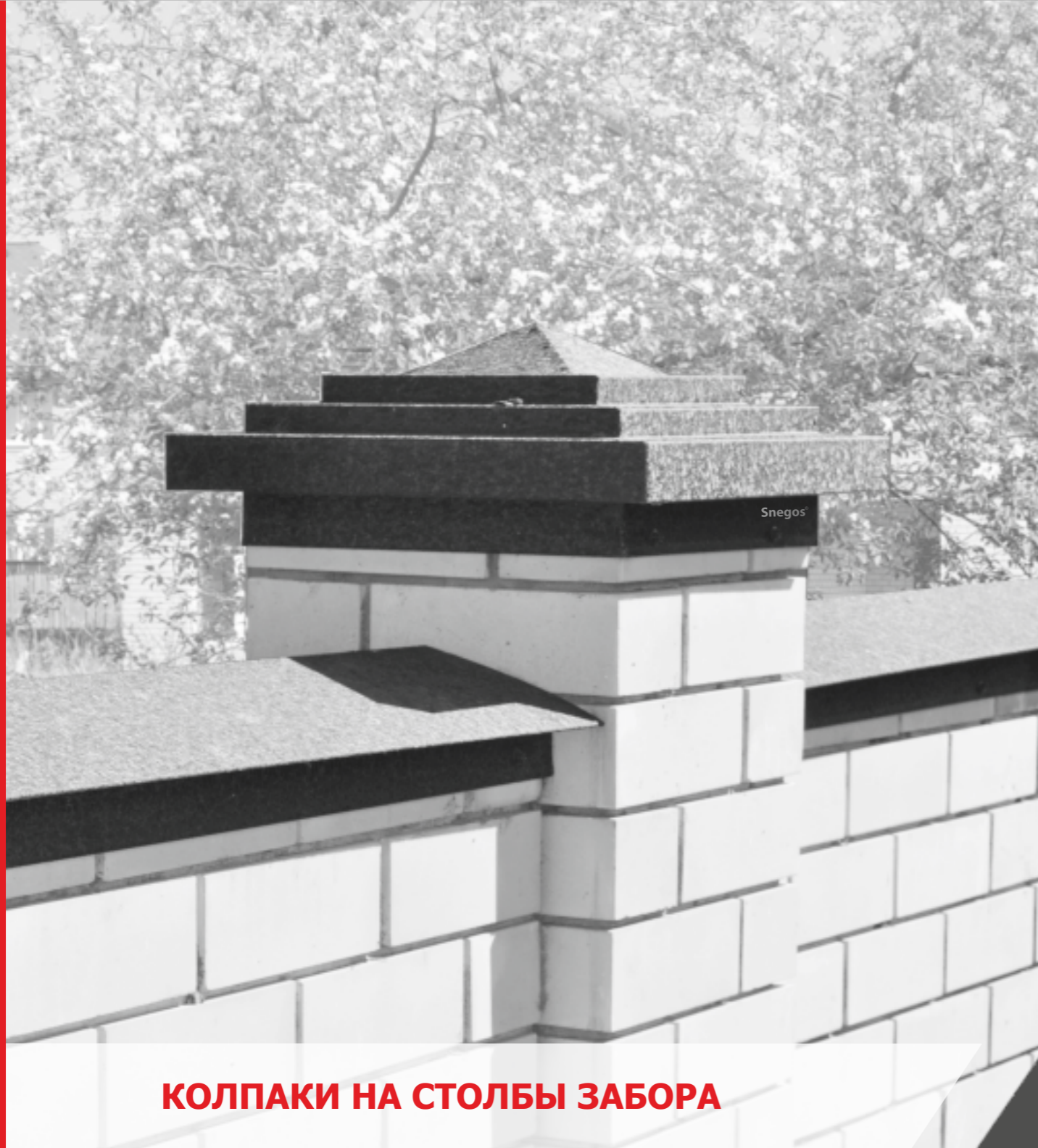

КОЛПАКИ НА СТОЛБЫ ЗАБОРА

| Определяет стиль |

Колпаки **Snegos**® защищают конструкцию забора от разрушения, вследствие негативного влияния атмосферных осадков.

Колпаки, помимо выполнения защитной функции, создают нужные акценты, завершающие общую композицию и подчеркивают стиль и характер Вашего дома.

Колпаки **Snegos**® изготавливаются из оцинкованной стали толщиной 0,5мм и покрыты специальным антикоррозийным покрытием.

Помимо стандартной цветовой гаммы из 200 оттенков, Вы можете выбрать эксклюзивные покрытия, а также декоративные (под дерево и камень).

Наши возможности не ограничены представленной коллекцией колпаков, многолетний опыт производства и профессионализм позволяют нам реализовывать даже самые смелые и нестандартные заказы.

Колпаки Snegos® - прекрасное архитектурное завершение Вашего забора!

“КЛАССИК-ЭКОНОМ”

Данная модель изготавливается из оцинкованной стали толщиной 0,45 мм с покрытием полиэстер в пленке.

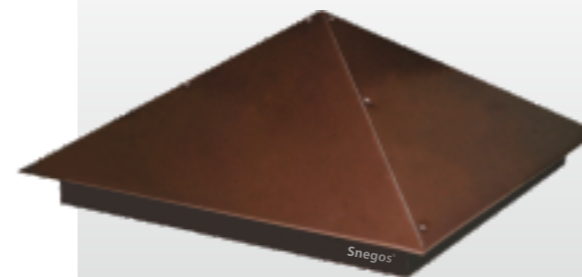

В наличии на складе в трех стандартных цветах:

● RAL 8017, ● RAL 3005, ● RAL 6005

размеры: 385x385мм, 390x390мм,
395x395мм, 400x400мм,

“КЛАССИК”

Название говорит само за себя. Попытка создания идеального стиля не просто на века, а навсегда. До сих пор считается универсальным принцип “Не знаешь как? Используй классицизм”. Простая форма колпака подчеркивает практичность и консерватизм своего владельца.

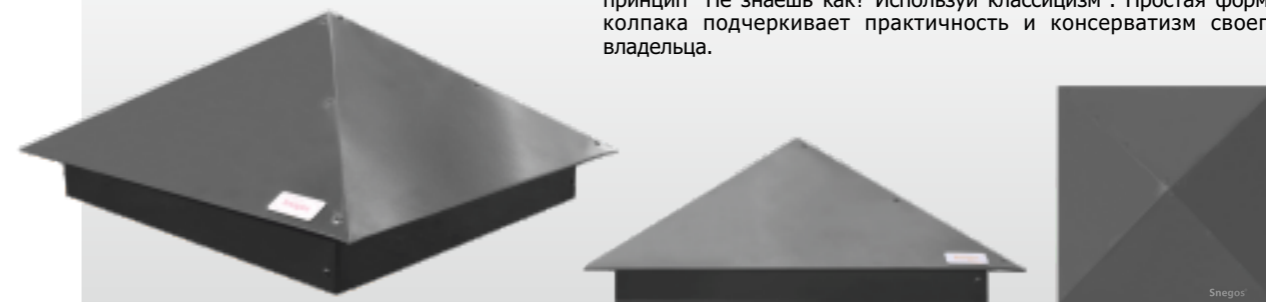

“КЛАССИК ПЛЮС”

Более усложненный вариант модели «Классик». Модель зрительно делает столб выше, а увеличенный вынос карниза обеспечивает отвод воды дальше от поверхности столба. Данную модель мы рекомендуем выбирать владельцам оштукатуренных заборов.

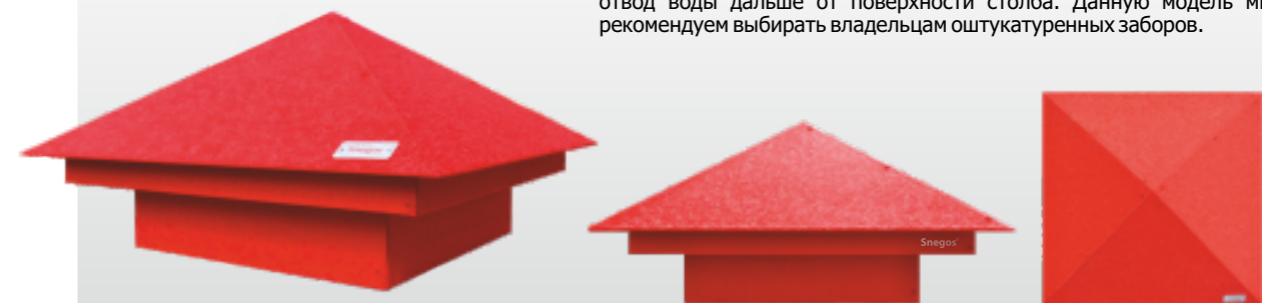

“ПИРАМИДА”

Данная модель колпака интересна своей геометрией, она привлекает взгляд. В ней есть что-то магическое и таинственное.

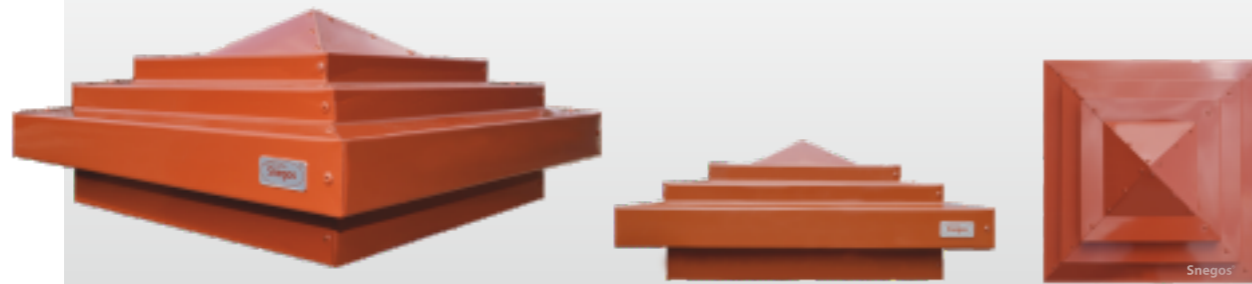

“БАРОККО”

Пространственный размах, пышность, великолепие и роскошь – вот отличительные черты этого стиля.



“ГОТИКА”

Готический стиль характеризуется удлинёнными пропорциями, просторными, чрезмерно вытянутыми вверх. Данная конструкция колпака позволяет зрительно увеличить высоту столба, придать ему мощь и величие.



“КАНТРИ”

Непритязательный, домашний и очень уютный стиль. Символизирует устойчивость и традиционность. Изысканность данной модели колпака сочетается с его практичностью и надежностью.

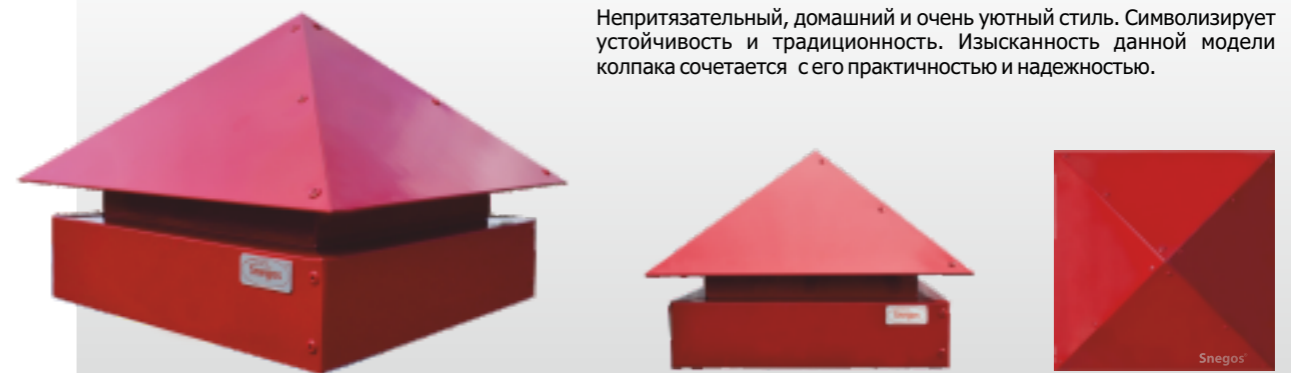

“МОДЕРН”

Стилю модерн присуще максимальное выявление фактуры и пластических возможностей материала. Эта модель колпака раскрывает утонченность и яркую индивидуальность владельца.

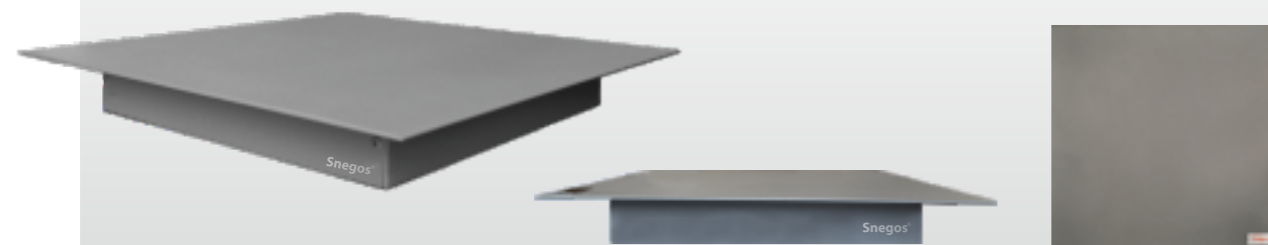

“КАНТРИ ПЛЮС”

Стиль кантри - пример нестареющего и актуального архитектурного творения. Его уникальность заключается в лаконичности и функциональности. При кажущейся простоте и грубоватости, смотрится утонченно и современно.

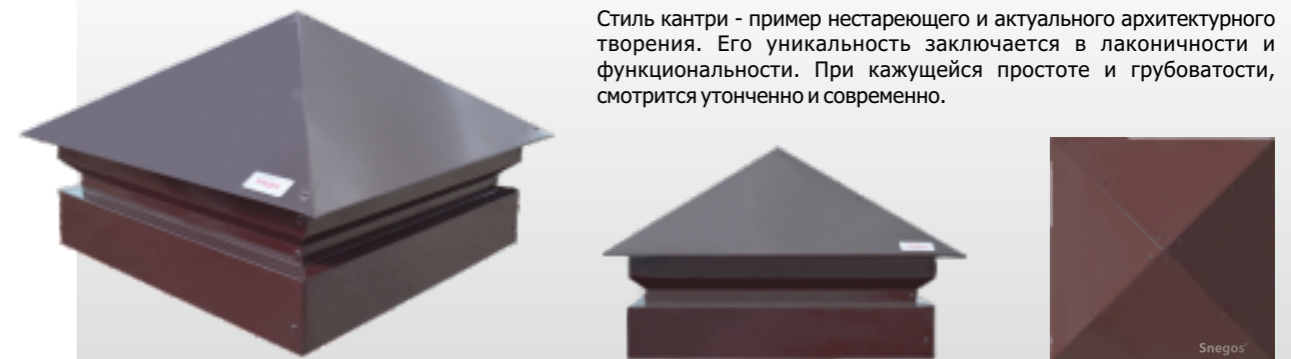



“ФЭНТЕЗИ”

Причудливая форма колпака напоминает новогоднюю елку. Кто-то видит в нем отголоски китайского стиля архитектуры. По нашему мнению название этого "чуда" говорит о том, что нет предела фантазии, которую наши мастера способны претворить в жизнь. Фантазируйте, мы будем рады творить вместе с вами.

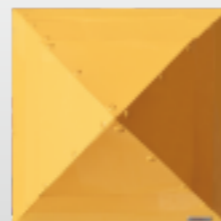

“АМПИР”

Основная особенность данного стиля — сочетание простых геометрических форм с предметами военной эмблематики. В данной модели колпака предусмотрена площадка, выполненная из более прочной стали для монтажа светильника.

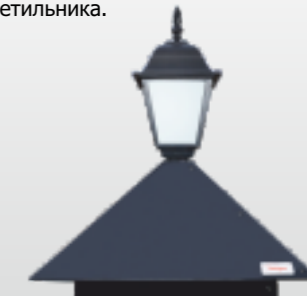
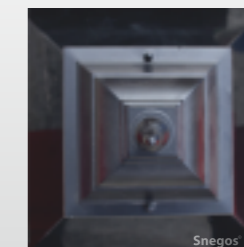

“ХАЙТЕК”

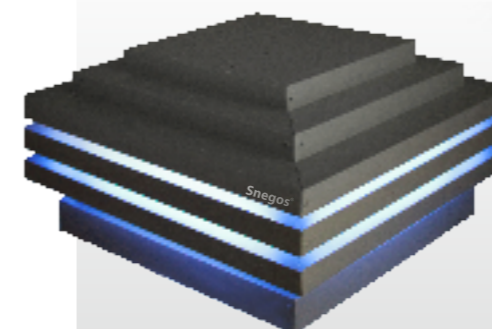
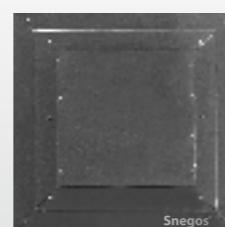
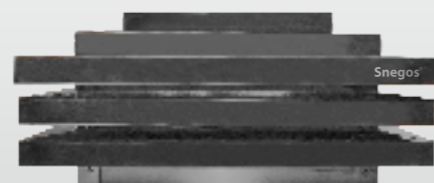

“ХАЙТЕК Light”

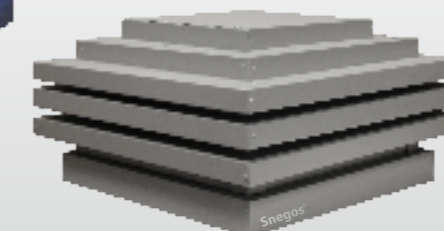

Современная и динамичная модель идеально будет смотреться в строгих цветах – белом, сером, черном, а также с эффектом «металлик». Стиль хай-тек не ставит целью подчеркнуть декоративный аспект, но, несмотря на это, сооружения и здания данного стиля представляют несомненную эстетическую ценность!

| Выход в свет |

С наступлением темноты любой, даже самый красивый и изысканный приусадебный участок, теряет свою индивидуальность. **Snegos**® предлагает Вам модели колпаков с декоративной подсветкой. Гармоничное сочетание формы и декоративного света создаст неповторимый облик забора на фоне ночного неба, в то же время, защищая столбы забора от воздействия окружающей среды. Для ценителей современных архитектурных решений и стилеобразующих элементов - Колпаки **Snegos** «Ампир», «Хайтек Light» и «Хайтек Shine» - безупречный выбор!

Данные модели колпаков **Snegos**® также могут послужить прекрасным декоративным украшением ландшафтного дизайна любого участка.

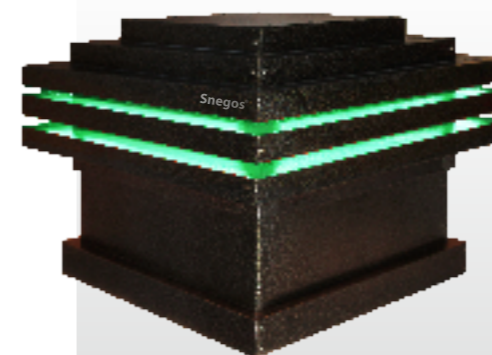

“ХАЙТЕК Shine”

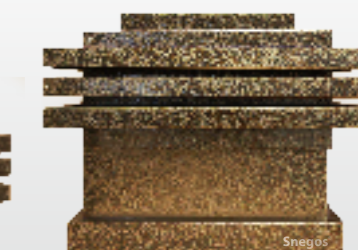
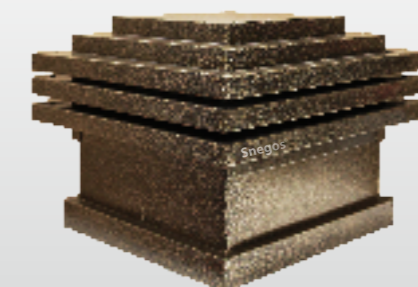

"НОРМАНН Glow"

Строгий и аристократичный

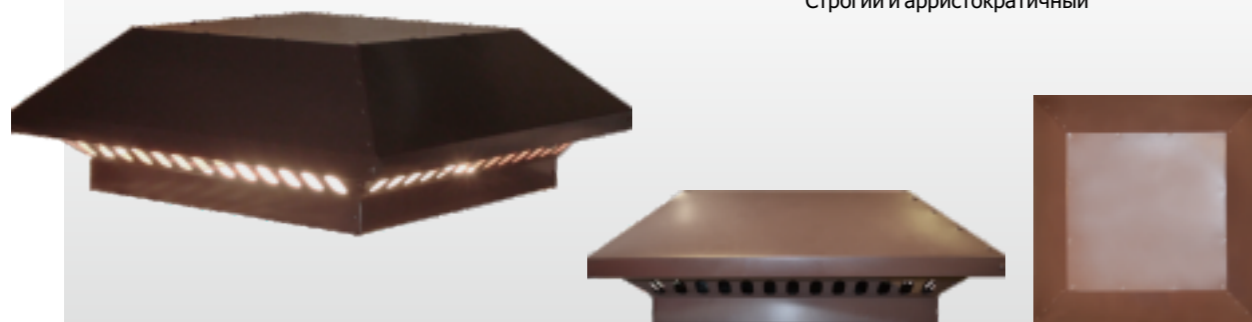

Для норманнского стиля характерны массивность, отсутствие излишеств, а также суровость внешнего облика. Данные модели колпаков идеально подойдут для обрамления территории элитных загородных домов в замковом стиле.



"НОРМАНН Flame"

Брутальный и величественный

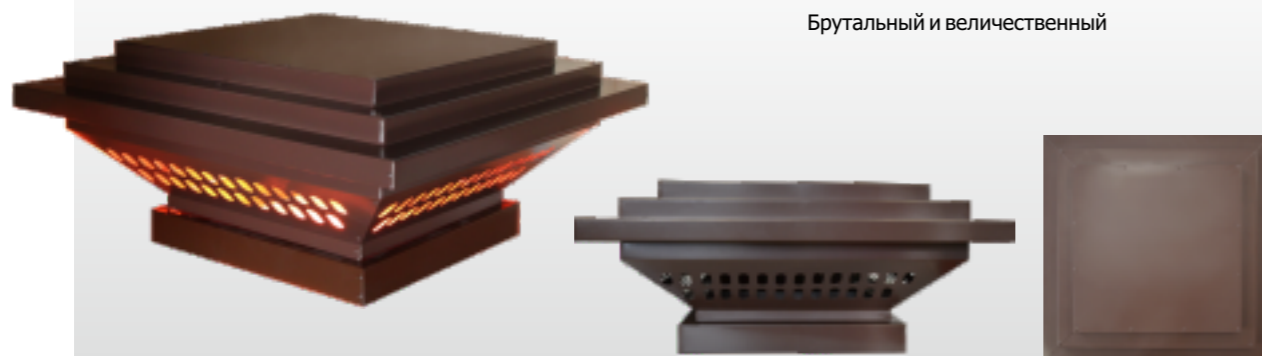

Модель колпака - не единственное, чем он может привлечь к себе внимание. Snegos® предлагает вам эксклюзивные покрытия, которые позволят поддержать общий дизайн.



Гибкая черепица

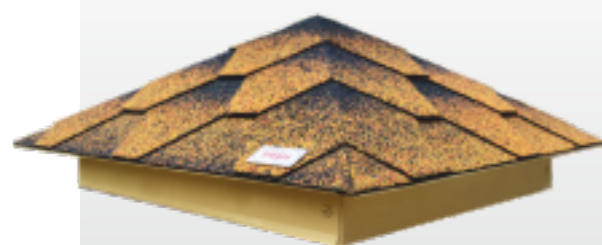

Для изготовления необходимо уточнить производителя, коллекцию, форму гонта и цвет гибкой черепицы

"Ecosteel"

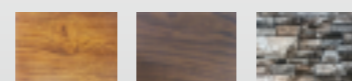

Имитация дерева, камня





ФАСОННЫЕ ЭЛЕМЕНТЫ

| Финальный штрих |

Фасонные (доборные) элементы - это изделия, используемые для маскировки отверстий, стыков между конструктивными узлами, образующимися при монтаже кровли, отделке фасада здания и возведении забора. Кроме декоративной функции, играют роль защиты от воздействия окружающей среды.

Наша компания изготавливает весь спектр фасонных элементов к кровельным, фасадным материалам и заборам.

Материалы используемые в производстве: оцинкованная сталь, полиэстер, пластизол, медь, алюминий, нержавеющая сталь.

Изделия из оцинкованной стали могут быть покрыты декоративным антикоррозийным покрытием по палитре RAL (более 200 цветов).

Помимо представленных элементов, мы можем изготовить изделия гибки из металла любой формы по Вашим размерам.

Костыль форма №1



Костыль форма №2

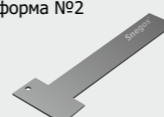

Костыль форма №3

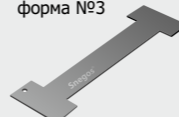

ЭЛЕМЕНТЫ ОТДЕЛКИ ЗАБОРА

Накладка на пролет забора форма №1



Накладка на пролет забора форма №2

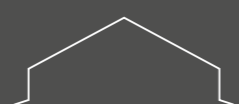

Накладка на пролет забора форма №3

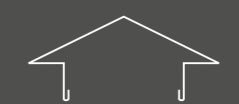

Отлив цокольный заборный

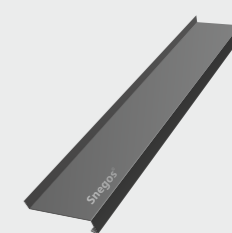

ФАСОННЫЕ ЭЛЕМЕНТЫ К КРОВЛЕ ИЗ ГИБКОЙ ЧЕРЕПИЦЫ

Карнизная планка форма №1

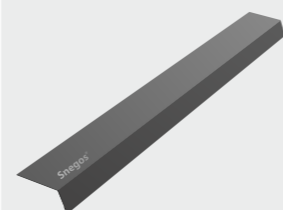

Карнизная планка форма №2

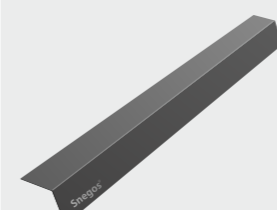

Фронтонная планка для гибкой черепицы

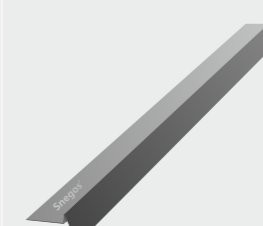

Планка примыкания для гибкой черепицы



ФАСОННЫЕ ЭЛЕМЕНТЫ К ПЛОСКИМ КРОВЛЯМ

Парапетная накладка форма №1



Парапетная накладка форма №2







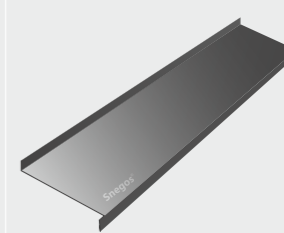

Парапетная накладка форма №3





Отлив цокольный кровельный

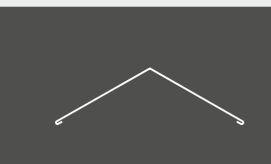
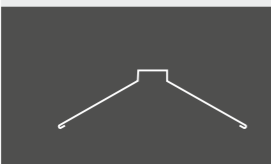



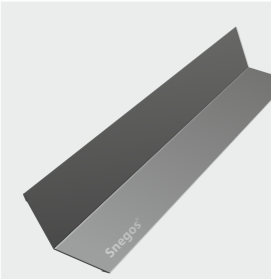

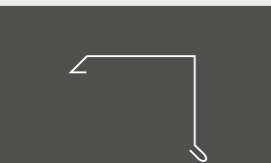
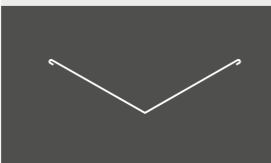
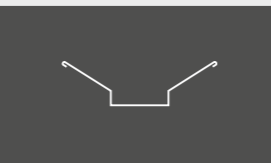
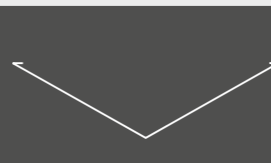

ФАСОННЫЕ ЭЛЕМЕНТЫ К МЕТАЛЛИЧЕСКОЙ КРОВЛЕ



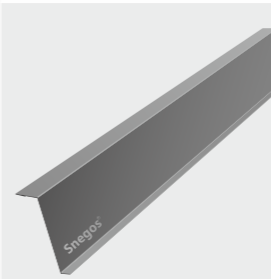

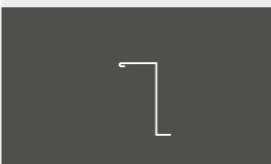

Планка конька плоская	Планка конька фигурная	Карнизная планка форма №1	Карнизная планка форма №2
			
			

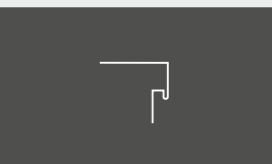

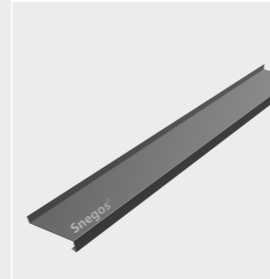

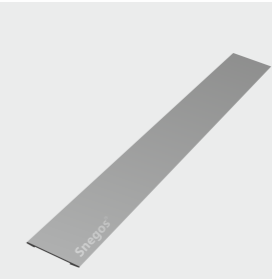
Фронтонная планка	Планка ендовы верхняя плоская	Планка ендовы верхняя фигурная	Планка ендовы нижняя
			
			

Планка примыкания верхняя	Планка примыкания нижняя	Угол наружный	Угол внутренний
			
			

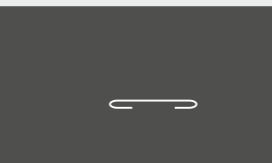
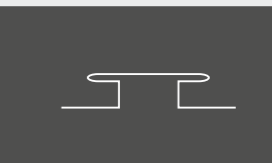
ФАСОННЫЕ ЭЛЕМЕНТЫ ФАСАДОВ

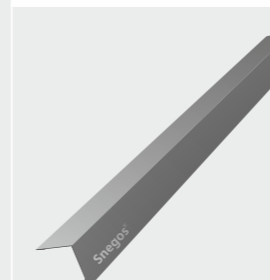
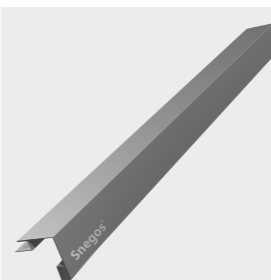
Аквилон оконный	Откос оконный форма №1	Откос оконный форма №2	Откос оконный сложный
			
			

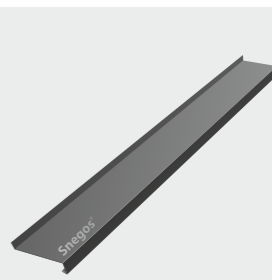
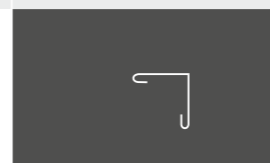
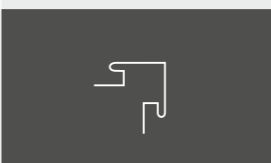
Отлив оконный форма №1	Отлив оконный форма №2	Планка стыковочная	Планка стыковочная сложная
			
			

Планка угла наружного	Угол наружный сложный	Угол внутренний сложный	Отлив цокольный фасадный
			
			



| Симфония труб |

Кровельная водосточная система **Snegos**® - это конструкция из желобов, водосточных труб, сливных воронок, колен, держателей труб и желобов, образующих в комплексе единую систему, позволяющую собирать и отводить дождевую воду с кровли.

Водосточная система не только придает кровле законченный вид, но и защищает фасад, предотвращает подмывание фундамента и отводит воду в дренажные системы.

Элементы водосточной системы **Snegos**®, выполненные из оцинкованной стали (толщина 0,5мм*), могут быть изготовлены с нанесением порошково-полимерного покрытия любого цвета по палитре RAL, так и без него.

Компания производит желоба водосточные и комплектующие любого диаметра от 150мм и более, трубы водосточные и комплектующие к ним любого диаметра от 100мм и более.
(*под заказ водосточная система может быть изготовлена из оцинкованной стали толщиной 0,65 и 0,7 мм).

Для многоквартирных домов, крупных промышленных и коммерческих объектов изготавливаем кровельные водосточные системы диаметром 150-300 мм.

Наши водостоки успешно функционируют на территории Российской Федерации и стран СНГ, как на частных домах, так и на производственных, административных зданиях и объектах жилого фонда.

ВОДОСТОЧНАЯ СИСТЕМА Snegos из оцинкованной стали



ВОДОСТОЧНАЯ СИСТЕМА Snegos из меди



Кровельная медь удивительно долговечна: 150-200 лет. Практика показала, что максимум через 25 лет покрытие из любых других кровельных материалов необходимо полностью менять (а во время эксплуатации периодически красить и ремонтировать).

Медный водосток является неотъемлемой частью кровельной системы дорогого дома. Медные желоба отлично гармонируют с керамической черепицей и кровельной медью, подчеркивают величие деревянной и сланцевой кровли.

Водосточные системы из меди – надежны, красивы, долговечны!



МОНТАЖ КРОВЛИ

Устройство кровли это всегда важный этап в строительстве дома. Команда высококвалифицированных специалистов реализует проекты любой сложности.

- установка стропильной системы
- монтаж обрешетки (OSB-плиты для мягкой кровли), контробрешетки
- монтаж гидропароизоляции
- монтаж утеплителя (теплая кровля)
- монтаж кровельного покрытия
- установка доборных элементов, снегозадержателей, систем вентиляции подкровельного пространства
- устройство фронтонов, карнизов и водосточной системы

РЕМОНТ КРОВЛИ

Наши специалисты совершают выезд на объект для обследования состояния кровли, быстро обнаружат все проблемные места, составят рекомендации и исправят недостатки. Мы работаем в любое время года, несмотря на то, что зимой возникает ряд сложностей (при необходимости крыша будет очищена от снега, наледи и сосулек)

- Определение технического состояния, физического износа
- Выявление причин образовавшихся дефектов в ходе эксплуатации
- Экспертиза кровли с целью обоснования необходимости проведения ремонта
- Установление фактических объемов и стоимости строительных и ремонтных работ
- Проведение ремонтных работ с гарантией

■ Вам не придется тратить своё время на поиск и подбор нужных материалов для производства работ - мы поставляем все строительные материалы по ценам заводов-производителей, часть материалов производим сами. Полная комплектация Вашего объекта с минимальными для Вас затратами.

■ Помимо комплексных работ по устройству кровли выполняем отдельные виды монтажных работ.

■ Огромный опыт, накопленный годами, исключает ошибки, которые могут привести к негативным последствиям. Мы даем гарантию на свои работы!

| Монтаж с гарантией |

География объектов, выполненных нашей компанией – Свердловская, Челябинская, Пермская, Тюменская области и включает в себя как коммерческие, медицинские, торговые, муниципальные и государственные объекты, так и частные. Кровли значимых объектов выполнены специалистами нашей компании: Екатеринбургский железнодорожный вокзал, Екатеринбургский зоопарк, офисное здание Исетского пивзавода, здание Железнодорожного техникума, торговый центр «Покровский Пассаж», Муниципальный детский театр балета «Щелкунчик», мансардная кровля здания Федерального Арбитражного суда г. Тюмени и многие другие.

Мы заслужили доверие своих клиентов, благодаря ответственному и грамотному подходу специалистов нашей компании, осуществляя монтажные работы уже более 21 года.

Snegos® - доверь свою кровлю профессионалам!



НАМ ДОВЕРЯЮТ



МУЗЕЙ ИСТОРИИ АРХИТЕКТУРЫ И ПРОМЫШЛЕННОЙ ТЕХНИКИ УРАЛА г. Екатеринбург



МУНИЦИПАЛЬНЫЙ ДЕТСКИЙ ТЕАТР БАЛЕТА "ЩЕЛКУНЧИК" г. Екатеринбург



ДОМ СЕВАСТ'ЯНОВА (памятник архитектуры), г. Екатеринбург



БЕЛОЯРСКАЯ АТОМНАЯ ЭЛЕКТРОСТАНЦИЯ



УРАЛЬСКИЙ ТУРБИННЫЙ ЗАВОД, г. Екатеринбург



ЕКАТЕРИНБУРГСКИЙ ЗООПАРК



ИНСТИТУТ ФИЗИКИ МЕТАЛЛОВ Уро РАН, г. Екатеринбург



ЗАВОД PEPSI, г. Екатеринбург

ПАТЕНТЫ И СЕРТИФИКАТЫ



МНОГОКВАРТИРНЫЙ ДОМ, г. Нижний Новгород



ЧАСТНОЕ КОТТЕДЖНОЕ СТРОИТЕЛЬСТВО



Главный приоритет бренда состоит в том, чтобы элементы безопасности кровли были надежны и долговечны, а декоративные элементы создавали нужные акценты и удачно встраивались в общий дизайн дома.

Snegos® - Ваш лучший выбор!